

КОМПЛЕКТ HD ВИДЕОДОМОФОНА

ПАСПОРТ И РУКОВОДСТВО ПО УСТАНОВКЕ И ЭКСПЛУАТАЦИИ

- Neo HD SE Tuya kit**

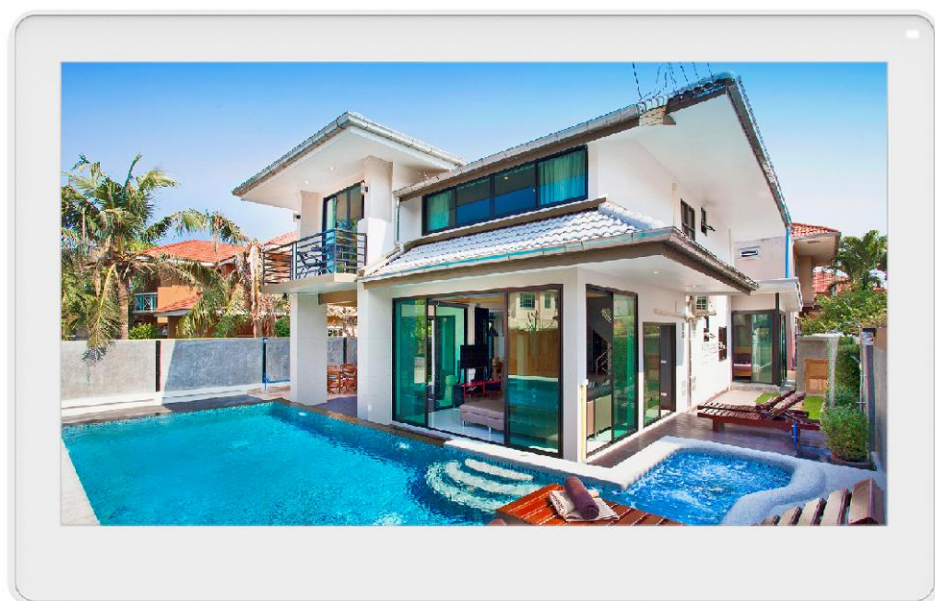

Версия ПО: v10289

Производитель оставляет за собой право вносить изменения в характеристики и функции изделия без предварительного уведомления, в целях повышения качества и производительности изделия.

Оглавление

Замечания и предупреждения по безопасности использования	1
Правовая информация по использованию приложения Smart Life.....	2
Общие сведения и назначение изделия	2
Комплект поставки.....	4
Функции и названия элементов монитора	4
Функции и названия элементов задней части монитора	5
Цветовая маркировка и назначение проводов шлейфов	5
Обозначения и назначение частей вызывной панели	6
Схема подключения комплекта (типовая схема)	6
Замечания по подключению замка.....	6
Схема подключения с использованием TS-БУЗ*	7
Схема подключения с использованием контроллера TS-CTR-2*	7
Схема подключения нескольких мониторов в одной системе	9
Описание работы и схема подключения выхода «HOOK/GATE»	10
Описание работы и схема подключения выхода «Siren»	10
Описание работы и схема подключения входа «Sensor»	11
Установка монитора	11
Установка вызывной панели	11
Подключение монитора к Wi-Fi для работы с приложением.....	12
Установка приложения и регистрация монитора в приложении.	13
Управление монитором	14
Основное меню монитора	14
Описание строки состояния	14
Описание значков главного меню монитора	15
Добавление и удаление вызывной панели в меню просмотра.....	15
Функция «Не беспокоить»	15
Фотографирование или запись видео	16
Функция видеорегистратора (DVR)	16
Сообщение для домочадцев.....	17
Установка MP3 мелодии для сигналов вызова или будильника.....	17
Изменение фона главного меню.....	17
Установка пароля	17
Адрес монитора	18
Эксплуатация монитора	18
Системные настройки монитора.....	19
Основные технические характеристики	22
Правила хранения и транспортировки	23
Правила продажи изделия	23
Утилизация.....	23
Техническое обслуживание	23
Гарантийные обязательства	23
Сведения о маркировке изделия	23
Сведения о сертификации	23
Сведения о изготовителе и импортере	23
Гарантийный талон.....	24

Спасибо за приобретение нашей продукции.

Внимание: Внутри монитора имеется опасное для здоровья напряжение. Для предотвращения нанесения вреда здоровью и имуществу внимательно ознакомьтесь с данным разделом.

Замечания и предупреждения по безопасности использования

При эксплуатации монитора запрещается:

1. Устанавливать монитор в непроветриваемых нишах или замуровывать изделие в стену. Это может вызвать повреждение изделия или пожар.
2. Самостоятельно разбирать, ремонтировать или модернизировать монитор. Это может вызвать поражение электрическим током, пожар или повреждение монитора.
3. Подключать к монитору другие устройства без отключения питания. Это может вызвать повреждения устройств и монитора.
4. Использовать монитор во влажных помещениях. Это может вызвать поражение электрическим током или пожар.
5. Эксплуатировать монитор с поврежденным шнуром питания. Это может вызвать поражение электрическим током или пожар.
6. Вставлять вилку в розетку влажными руками. Это может вызвать поражение электрическим током.
7. Использовать воду или другие жидкости для чистки монитора. Используйте только сухую ткань, чтобы избежать поражения электрическим током.

При эксплуатации панели запрещается:

1. Подключать панель к источникам питания с напряжениями, не соответствующим указанным в технических характеристиках, это может вызвать поражение электрическим током.
2. Эксплуатировать панель в агрессивных средах с содержанием в атмосфере кислот, щелочей, масел и т.п., это может вызвать выход панели из строя.
3. Устанавливать панель на прямом солнечном свете, это может вызывать нагрев панели выше температуры, указанной в технических характеристиках и выход панели из строя.

Замечания по эксплуатации комплекта:

1. При работе монитор и вызывная панель могут быть теплыми, это не является неисправностью изделия. Нагрев не регламентируется и не является неисправностью, если при этом сохраняется работоспособность устройства.
2. Выключайте питание, если изделие не используется длительное время.
3. Избегайте попадания прямых солнечных лучей на монитор и не размещайте монитор вблизи нагревательных элементов.
4. Избегайте попадания посторонних предметов в корпус монитора. Это может вызвать повреждение изделия.
5. Не размещайте какие-либо предметы на корпусе монитора.
6. Если монитор издает странный шум, немедленно выньте вилку из розетки и обратитесь в сервисный центр поставщика.

Внимание: При длительной работе панель и монитор нагреваются, нагрев не регламентируется и не является неисправностью, если при этом сохраняется работоспособность панели.

В случае выявления неисправности изделия обратитесь в сервисный центр поставщика.

Адрес гарантийного сервисного центра ООО «Тантос»: 129337 г. Москва, улица Красная Сосна, дом 2, корпус 1, стр.1. телефон +7 495 7392283, доб. 6204

Производитель не несет ответственности за любой вред, нанесенный вследствие неправильного использования изделия.

Правовая информация по использованию приложения Smart Life

Внимание: Перед использованием приложения и устройства пользователь должен ознакомиться с нижеследующей информацией. Начало использования приложения и устройства означает безоговорочное согласие со всеми условиями данного документа.

1. Перед использованием изделия пользователь должен ознакомиться и согласиться с Пользовательским соглашением и Политикой конфиденциальности, ссылки, на которые предлагаются пользователю при установке приложения.
2. Все права на приложение “Smart Life” принадлежат компании Hangzhou Tuuya Technology Co., Ltd.
3. Приложение может быть изменено владельцем приложения без предварительного уведомления, внешний вид приложения, приведенный в инструкции на приложение, может отличаться от реального.
4. Компания Hangzhou Tuuya Technology Co., Ltd несет всю ответственность за работу приложения “Smart Life”.
5. Приложение предназначено только для смартфонов на базе iOS и ОС Андроид (с подключенными сервисами Goggle), актуальных версий. Если в смартфоне отсутствуют сервисы Google и Play Market, то работа приложения невозможна.
6. Приложение предоставляется «как есть», с возможными ошибками и неточностями, ТМ TANTOS не несет ответственности за прямой или косвенный ущерб, связанный с использованием данного продукта.
7. ТМ TANTOS не несет ответственности за простои в работе оборудования связанные с передачей информации через сеть Интернет или другие сети, вызванные любыми факторами, при этом ТМ TANTOS делает все возможное для минимизации рисков простоя и обеспечивает пользователям своевременную техническую поддержку.
8. Не работоспособность приложение не является гарантийным случаем для устройства, с которым используется приложение “Smart Life”, смотри раздел «Гарантийные обязательства».
9. Пользователь несет ответственность за сохранность своих персональных данных на смартфоне, на котором установлено Приложение, а также фото или видеоматериалов, сохраненных в приложении. Пользователь несет полную ответственность в случае доступа к смартфону третьих лиц и выполнения каких-либо действий в Приложении.

Общие сведения и назначение изделия

Комплект видеодомофона является технически сложным устройством бытового назначения, который состоит из монитора и вызывной панели. Монитор предназначен для установки внутри помещения для общения с посетителем через внешние вызывные панели, просмотра изображения от вызывных панелей или подключенных видеокамер, а также записи изображений от вызывных панелей или видеокамер на внутреннюю память или microSD карту.

Несколько мониторов могут быть объединены в одну систему с адресным интеркомом.

Для обеспечения дистанционного открывания двери (калитки) к вызывной панели может быть подключен замок или контроллер СКУД.

Монитор может отправлять уведомления о вызове в приложение “Smart Life” для смартфона на базе iOS или Андроид (с подключенными сервисами Google). Для работы приложения “Smart Life” монитор и смартфон должны иметь подключение к Интернет.

Особенности входящих в комплект устройств:

Монитор **NEO HD SE Tuua**:

- 7 дюймов Neo HD SE Tuua цветной ЖКИ IPS дисплей с разрешением 1024x600 точек.
- Поддержка работы с вызывными панелями и видеокамерами с форматом видеосигнала AHD 1080p/720p, TVI 1080p/720p, CVI 1080p/720p, CVBS (PAL / NTSC).
- 10 мелодий вызова с возможностью установки разных мелодий для разных входов.
- Управление замком двери через вызывную панель или непосредственно от монитора (импульсный выход для электромеханического замка).
- Управление блоком управления ворот непосредственно от монитора или через специальное реле TS-NC05 или через дополнительный выход вызывной панели серии Stuart или iPanel2 на 2 и 4 абонента.
- Поддержка подключения 2 вызывных панелей, 2 видеокamer или 1 вызывной панели и 3 видеокamer, до 3 дополнительных мониторов (информацию о совместимых моделях мониторов смотрите на сайте www.tantos.pro в разделе часто задаваемых вопросов).
- Функция «Не беспокоить».
- Встроенная память, поддержка microSD карт памяти от 8 ГБ до 256ГБ формата SDXC.
- Проигрыватель мелодий MP3.
- Возможность использования MP3 файлов в качестве сигналов вызова и будильника.
- 6 будильников с возможностью установки различных циклов работы.
- 4 расписания уровня громкости вызова по времени.
- Отображение часов в дежурном режиме.
- Голосовые сообщения для домочадцев.
- Запись фото или видео при вызове или вручную.
- Запись видео по движению или постоянно по одному каналу в дежурном режиме или вручную по любому каналу.
- Адресный интерком, функция общего вызова.
- Выход сигнала снятия трубки «HOOK» для работы с блоками сопряжения.
- Выход «Siren» включающийся на время вызова, выход может быть использован для подключения слаботочного оповещателя.
- Вход «Sensor» активирующий экран или запись по внешнему извещателю.

Вызывная панель **iPanel 2 HD**

- Цветная CMOS AHD видеокamera с разрешением 1080p (с возможностью переключения в формат AHD 720p или CVBS (PAL)).
- Угол обзора видеокamеры 120 градусов для формата 1080p, 110 градусов для формата 720p или 100 градусов для CVBS (PAL).
- Инфракрасная светодиодная подсветка в ночное время.
- Режим «День/Ночь» («День» – цветное изображение, «Ночь» - ч/б изображение), с автоматически убираемым ИК фильтром для правильной цветопередачи в ночное время.
- Алюминиевый, влагозащищённый корпус накладной установки.
- Лицевая панель из акрила или нержавеющей стали.
- Регулятор громкости динамика.

Комплект поставки

- | | |
|--------------------------------------|---------|
| 1. Монитор | – 1 шт. |
| 2. Паспорт | – 1 шт. |
| 3. Кронштейн | – 1 шт. |
| 4. Соединительный шлейф 5 проводов | – 2 шт. |
| 5. Соединительный шлейф 4 провода | – 3 шт. |
| 6. Вызывная панель с кронштейном | – 1 шт. |
| 7. Угловой кронштейн | – 1 шт. |
| 8. Комплект крепежа (дюбели, шурупы) | – 1 шт. |
| 9. Фиксирующий винт | – 1 шт. |
| 10. Шестигранный ключ | – 1 шт. |

*Комплект поставки может быть изменен производителем в любое время без предварительного уведомления.

Функции и названия элементов монитора

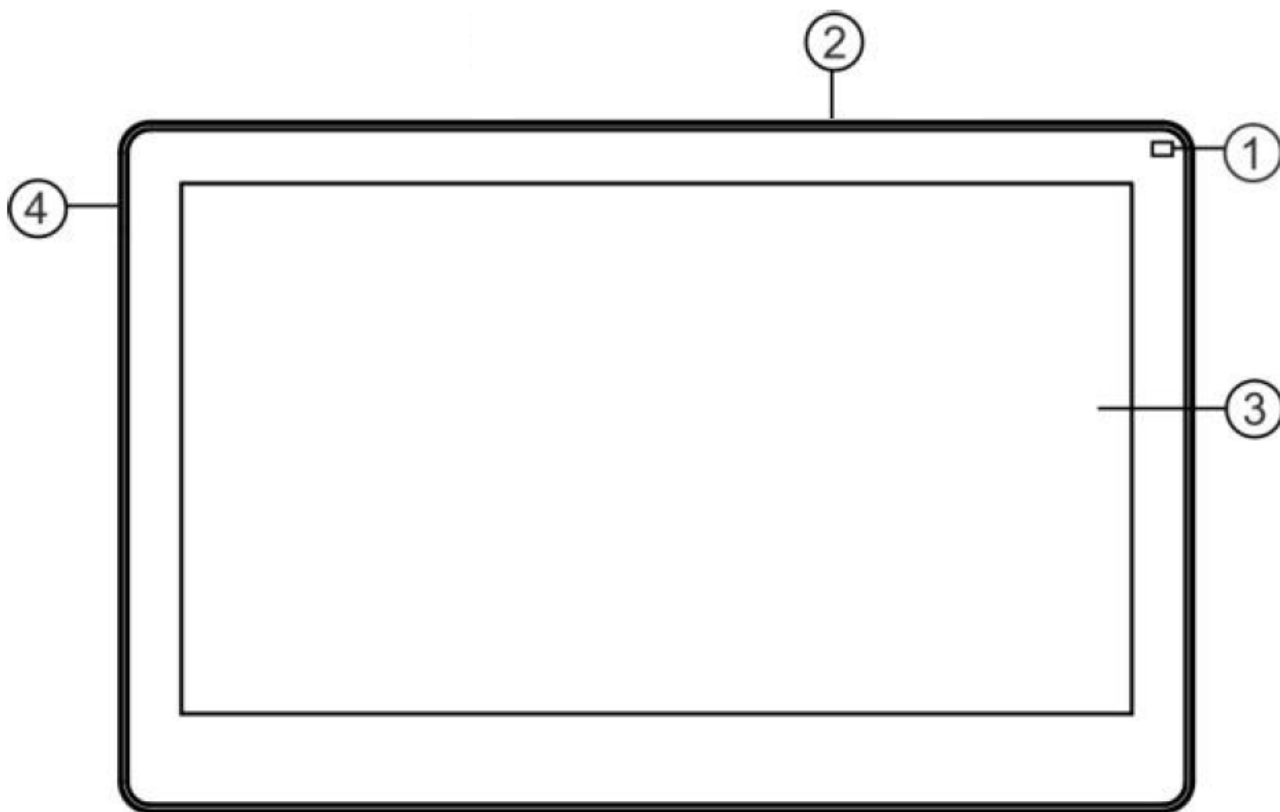

№	Элемент	Функция
1	Индикатор питания	Горит при включенном мониторе, периодически мигает при включенном режиме «Не беспокоить» или наличии не просмотренных записей.
2	Слот для установки microSD карты, находится под крышкой	Внимание: установка или изъятие microSD карты возможна только при снятии монитора с кронштейна
3	Экран	
4	Микрофон	

Функции и названия элементов задней части монитора

Крышка слота microSD карты

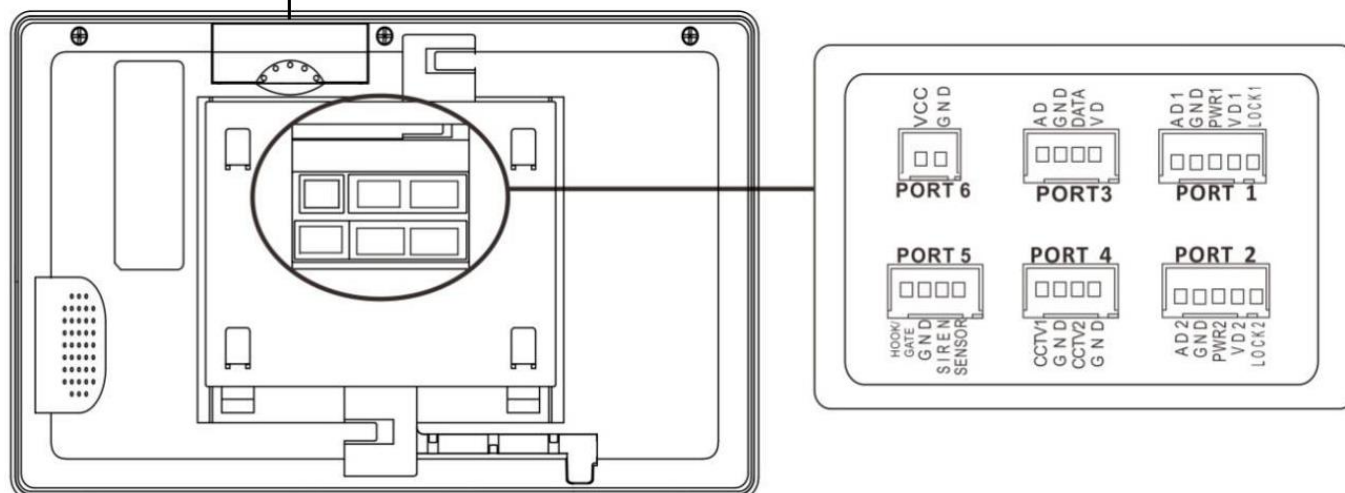

Порт P1 – подключение панели 1

Порт P2 – подключение панели 2

Порт P3 – подключение дополнительных мониторов

Порт P4 – подключение дополнительный видеорекамер

Порт P5 – выход сигнала «HOOK» или сигнала управления воротами, выход «Siren», вход «Sensor»

Порт P6 – подключение внешнего питания 15В

Цветовая маркировка и назначение проводов шлейфов

Цвет провода	Шлейф панелей	Шлейф интеркома
Красный	Аудио	Аудио
Синий	Общий	Общий
Желтый	+12В питание вызывной панели	Шина DATA
Белый	Видео	Видео
Коричневый	Импульсный выход для электромеханического замка	-

Шлейф дополнительных камер

Цвет провода	
Белый	Видео вход 1
Синий	Общий
Белый	Видео вход 2
Синий	Общий

Шлейф выхода HOOK или выхода управления воротами GATE

Цвет провода	
Белый	Выход HOOK\GATE
Синий	Общий
Коричневый	Выход Siren
Зеленый	Вход Sensor

Обозначения и назначение частей вызывной панели



Примечания:

1. Подсветка кнопки в дежурном режиме возможна только при подключении панели к мониторам, поддерживающим данный режим. При использовании с другими мониторами подсветка кнопки включается только при вызове или при просмотре. Отключить подсветку кнопки невозможно.
2. Кнопка переключения видео формата и регулятор громкости динамика закрыты резиновыми заглушками. Для использования кнопки или регулятора заглушку необходимо аккуратно вытащить из задней стенки вызывной панели. После настройки заглушки **обязательно должны быть установлены** на место, в противном случае **нарушится герметизация** вызывной панели.
3. Для переключения формата видеосигнала на панель должно быть подано питание. Нажмите и удерживайте 5 секунд кнопку переключения форматов до переключения формата. Форматы переключаются «по кругу» при каждом нажатии и удержании кнопки: 1080p → 720p → CVBS (PAL).
4. Для увеличения громкости динамика вызывной панели вращайте регулятор громкости часовой отверткой по часовой стрелке, для уменьшения громкости вращайте регулятор против часовой стрелки.

Схема подключения комплекта (типовая схема)

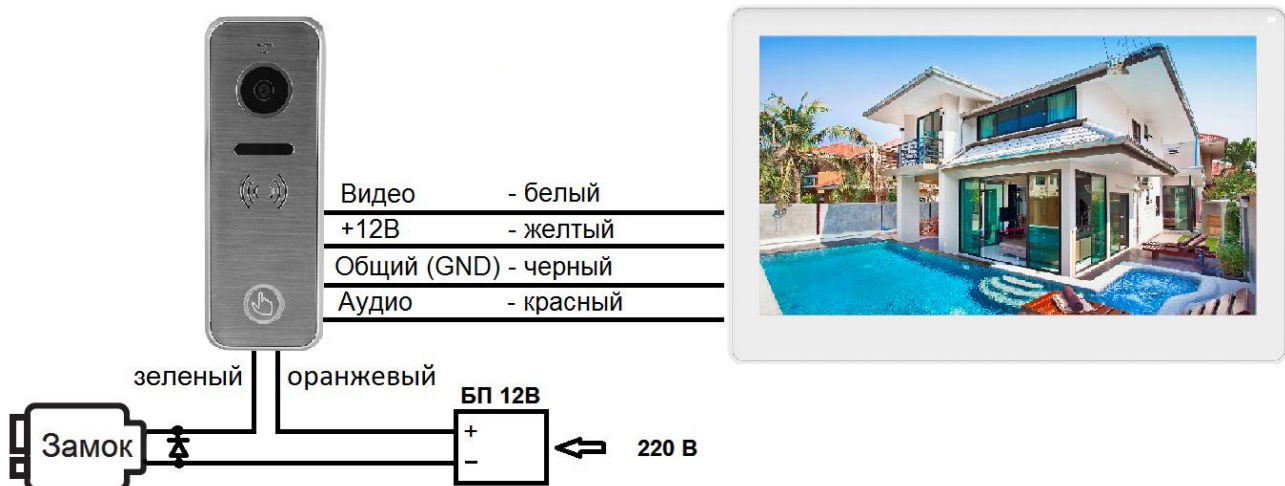

Замечания по подключению замка

1. Нормально разомкнутые контакты реле управления замком (зеленый и оранжевый провод) предназначены для открывания замка, требующего подачи питания.
2. Для управления замками, использующими нормально замкнутые контакты, используйте дополнительный контроллер, подключив выход управления замком панели (зеленый и оранжевый провод) параллельно кнопке выхода контроллера.

3. Для питания электромеханического замка необходимо использовать отдельный блок питания или импульсное устройство (например, TS-БУЗ).

Внимание: Использовать питание вызывной панели для питания электромеханического замка без импульсного устройства **запрещено**. Схему подключения замка при использовании импульсного устройства смотрите в инструкции на устройство.

4. Максимальный коммутируемый ток реле замка: 4 А.

5. При подключении замков рекомендуется устанавливать параллельно обмотке замка выпрямительный диод обратной полярностью или варистор с напряжением отсечки 20 вольт (в комплект поставки не входят) для гашения импульса самоиндукции обмотки замка.

6. Для питания замка следует предусматривать отдельный кабель с сечением, соответствующим потребляемому замком току.

Схема подключения с использованием TS-БУЗ*



Схема подключения с использованием контроллера TS-CTR-2*



*Импульсный накопитель TS-БУЗ и контроллер TS-CTR-2 показаны для примера.

Схему подключения замка и других устройств к контроллеру, смотри в инструкции на контроллер.

Замечания по подключению вызывной панели и монитора

1. Во избежание неправильной работы и повреждения устройств внимательно изучите руководства по установке и подключению устройств.
2. Для исключения помех и искажений аудио и видеосигналов при подключении вызывных панелей рекомендуется использовать кабель типа КВК-В-2 2x0,75 кв. мм. или аналогичный с медными жилами и оплеткой. При использовании указанного кабеля расстояние между вызывной панелью и монитором не должна превышать 50 метров.
3. Расстояние между первым и последним монитором в системе не должно превышать 50 метров при использовании кабеля РК-75-3 и 3-х дополнительных жил сечением не менее 0,5 кв. мм.
4. **Использование кабеля UTP** при подключении вызывных панелей и видеокамер формата AHD/TVI/CVI **не допускается.**
5. Использование кабелей типа UTP/FTP, КСПВ или аналогичных, не предназначенных для передачи видеосигнала, может привести к помехам на изображении, а также к односторонней слышимости из-за взаимопроникновения сигналов. Не рекомендуется применять шнуры ШВЭВ 3x0,12 кв. мм, ШГЭС 4x0,08 кв. мм. или аналогичные ввиду их малого сечения.
6. Вызывные панели могут быть подключены только к основному монитору, имеющему адрес «Комната 1» (смотрите раздел «Адрес монитора»). При установке любого другого адреса, входы панелей не работают.
7. При подключении нескольких мониторов в одной системе во всех мониторах, кроме первого, необходимо изменить адрес устройства так, чтобы адреса не повторялись (смотрите раздел «Адрес монитора»).
8. Входы для подключения видеосигнала CCTV не транслируются по шине между мониторами, т.е. у каждого монитора может быть свой набор видеокамер. Если необходим просмотр видеокамер, подключенных к основному монитору, необходимо использовать видеораспределители и дополнительные кабели для подключения данных камер к другим мониторам.
9. Видеокамеры должны иметь собственные источники питания.
10. Подключение видеокамер должно производиться только коаксиальным кабелем с волновым сопротивлением 75 Ом. Выбор типа коаксиального кабеля должен осуществляться, исходя из расстояния и затухания сигнала в кабеле.
11. Выход управления замком монитора LOCK является импульсным, т.е. при нажатии кнопки открывании замка через этот выход происходит разряд конденсатора 2200мкФ x 12В.
12. Схемы подключения ворот с помощью реле TS-NC05 или панелей серии Stuart или iPanel2 на 2 и 4 абонента смотрите в инструкции на соответствующие устройства.
13. Коммутируемый ток через выход монитора «GATE», реле TS-NC05 или дополнительный выход панели серии Stuart и iPanel2 на 2 и 4 абонента не может превышать 5 мА. При управлении устройствами, имеющими ток более указанного, необходимо использовать промежуточное реле с соответствующими характеристиками.
14. При подключении дополнительных устройств необходимо соблюдать полярность.
15. При использовании вызывных панелей или блоков сопряжения других производителей или серий **подключение должно производиться по назначению сигналов, а не по цветам проводов**, т.к. разные производители используют разные цветовые схемы.
16. Вызывные панели других производителей могут иметь несовместимость с монитором по аудиоканалу, что может приводить к появлению акустической обратной связи в виде свиста и шума, односторонней слышимости или отсутствию открывания замка. Неработоспособность изделий ТМ TANTOS с оборудованием других брендов не является гарантийным случаем.

Схема подключения нескольких мониторов в одной системе

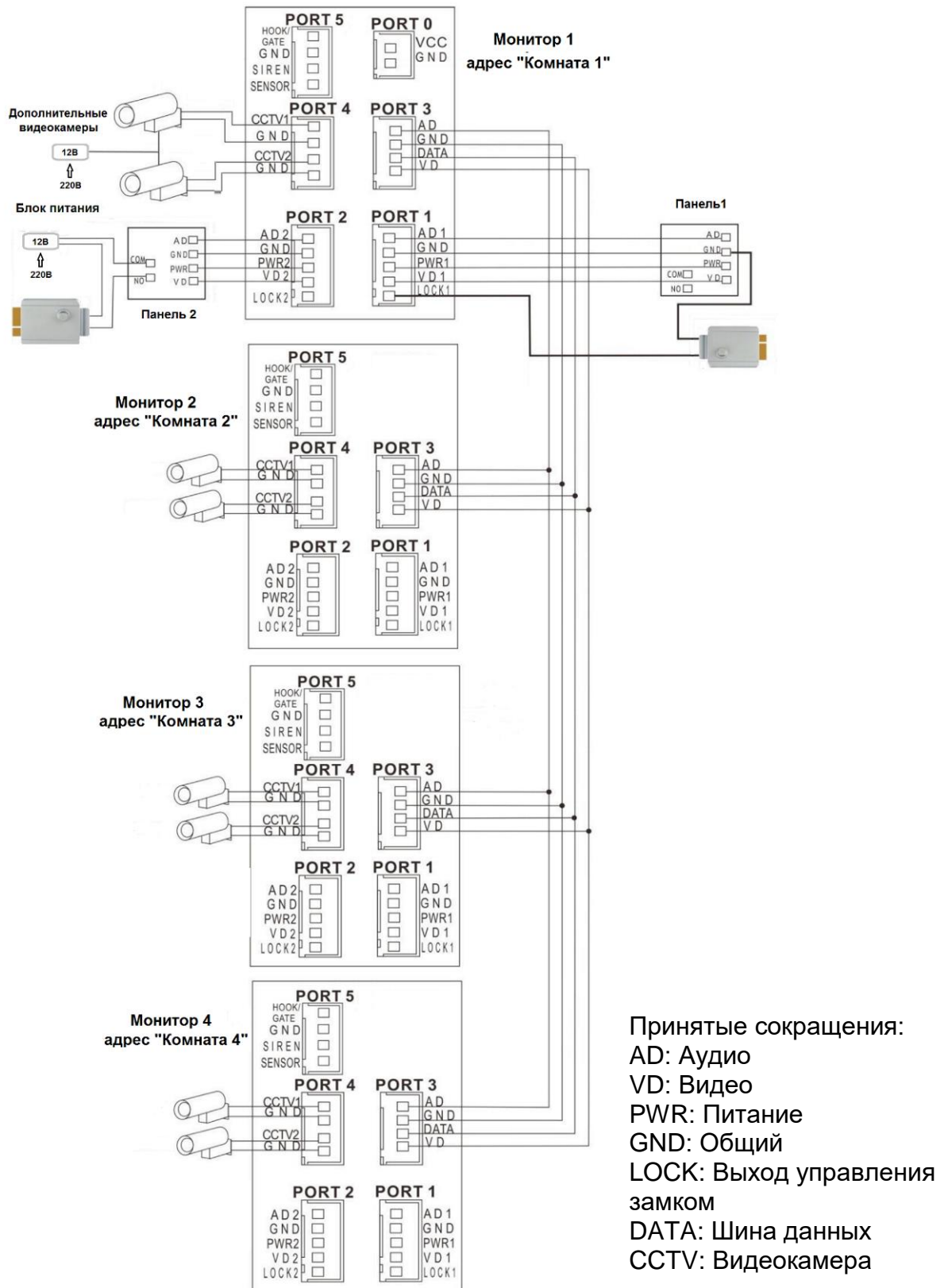

Внимание: На схеме показаны 2 возможных варианта подключения импульсного электромеханического замка. Какой выбрать вариант зависит от применяемого оборудования, см. инструкцию на вызывную панель. В качестве дополнительных мониторов могут использоваться HD мониторы серии Classic. Вместо дополнительных мониторов может быть подключена аудиотрубка TS-AD Tantos. Для полноценной работы трубки TS-AD Tantos рекомендуется осуществлять ее питание от БП TS-08 Slim (в комплект поставки трубки БП не входит, приобретается отдельно).

Описание работы и схема подключения выхода «HOOK/GATE»

Логика работы выход «HOOK/GATE» зависит от того включено ли управление воротами в настройках монитора (см. Конфигурация устройства).

- Если управление воротами выключено, то выход работает в режиме «HOOK». Режим «HOOK» предназначен для подключения к блокам сопряжения многоквартирных домофонов.
- Если управление воротами включено, то выход работает в режиме «GATE».

В режиме «HOOK» выход постоянно замкнут на общий провод (GND) и размыкается на время разговора.

В режиме «GATE» выход разомкнут и замыкается на общий провод (GND) на время, установленное в меню монитора.

Выход «HOOK/GATE» может управляться с дополнительных мониторов, подключенных к основному монитору. При этом в режиме «GATE» на дополнительных мониторах **должен быть** установлен «Режим работы доп. реле»: 2.

Схема подключения в режиме «HOOK»



Схема подключения в режиме «GATE»



Внимание: На схемах показано только подключения монитора и дополнительного оборудования. Все остальные подключения дополнительного оборудования, смотри в документации на дополнительное оборудование.

В режиме «GATE» выход может быть подключен к контроллеру СКУД или кодонаборной панели параллельно кнопке выхода.

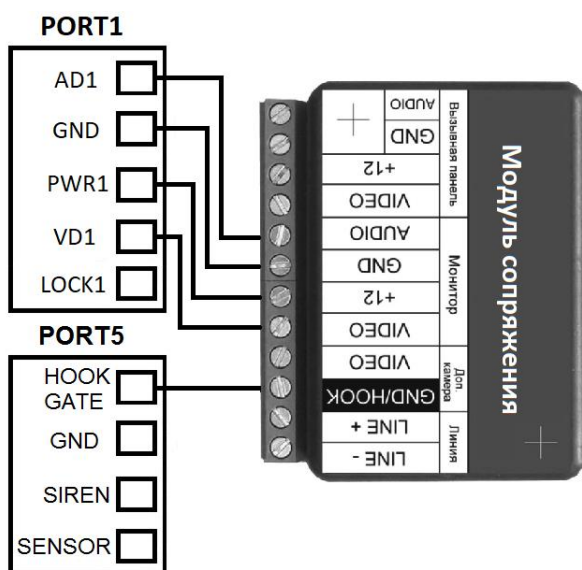
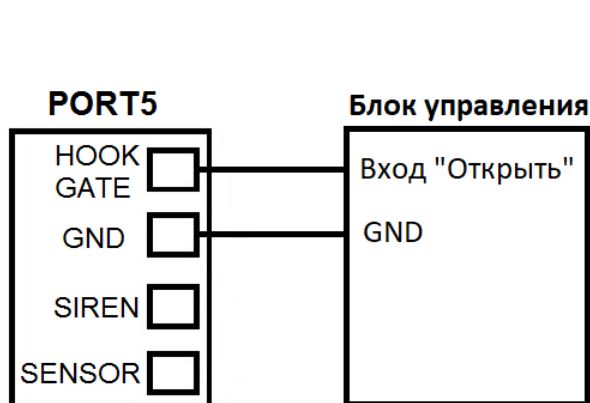
Коммутируемый ток через выход «GATE» не может превышать 5 мА.

Описание работы и схема подключения выхода «Siren»

Выход «Siren» («открытый коллектор») замыкается на общий провод (GND) на время вызова монитора. Для подключения оповещателя необходим дополнительный блок питания. Коммутируемый ток не более 100мА.

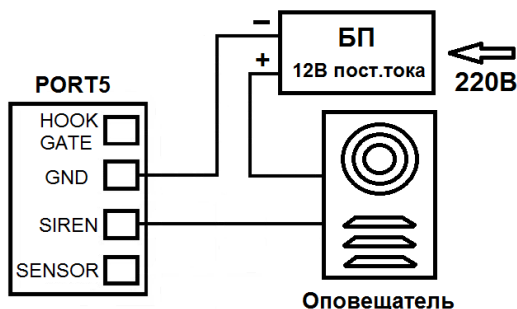

Описание работы и схема подключения входа «Sensor»

К входу «Sensor» может быть подключен любой НЗ или НО извещатель. Тип извещателя устанавливается в настройках монитора. Срабатывание извещателя включает экран монитора при непрерывной записи DVR или принудительно включает запись при записи по детектору движения.

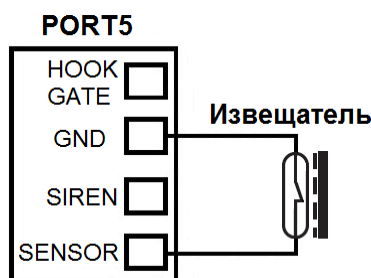

Установка монитора

Внимание: Монитор и вызывную панель не рекомендуется включать в одном помещении. Акустическая связь между монитором и вызывной панелью вызывает самовозбуждение устройств, что может вывести динамики устройств из строя.

Не подключайте питание до окончания выполнения подключений.

1. Определите место установки монитора. Рекомендуемая высота установки монитора: 1,5 метра.
2. Снимите кронштейн с монитора.
3. Установите кронштейн монитора на стену.
4. Если планируется использование microSD карты, вставьте карту в монитор, расположив ее согласно пиктограммы, расположенной рядом со слотом для карты.
5. Подключите кабели согласно приведенной ранее схеме.
6. Закрепите монитор на кронштейне.
7. Включите питание монитора после его установки и выполнения всех подключений.
8. Отформатируйте microSD карту.

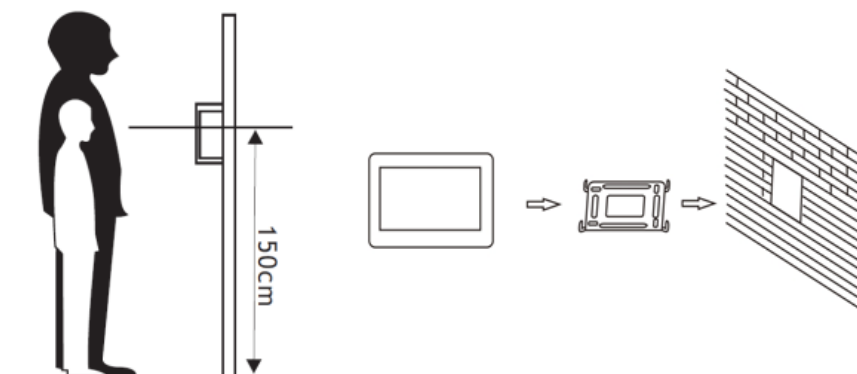

Примечание: Укорачивание или удлинение провода питания монитора и обрезание вилки 220В не снимает монитор с гарантии, если при монтаже были соблюдены правила соединения и изоляции проводов.

Установка вызывной панели

Внимание: Не устанавливайте панель в местах с возможностью попадания на видеокамеру прямого солнечного света или встречного освещения, это вызывает нарушение баланса белого и затенение лица посетителя. Плохое качество изображения при встречной засветке не является гарантийным случаем.

По возможности не устанавливайте вызывную панель без защиты ее от атмосферных осадков, т.к. в противном случае панель утратит привлекательный внешний вид.

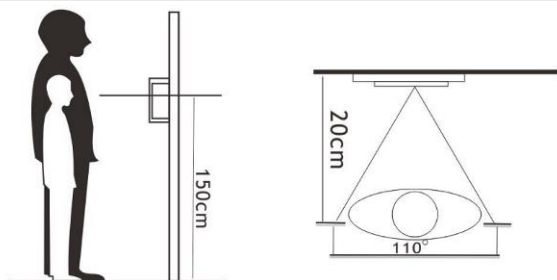

Рекомендуемая высота установки составляет 1,3-1,6 метра от пола, но может быть изменена по желанию пользователя.

Пример установки вызывной панели на стену

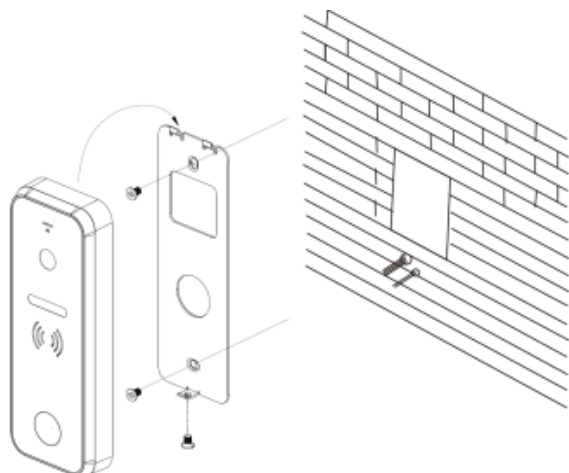

1. Открутите фиксирующий винт в нижней части панели и снимите ее с кронштейна.
2. Наметьте и просверлите отверстия в стене для кронштейна и кабеля на нужной высоте.
3. Закрепите кронштейн на стене с помощью шурупов.
4. Проведите кабели через стену и кронштейн, подключите вызывную панель.
5. Проверьте, как работает панель, при необходимости отрегулируйте громкость динамика.
6. Установите панель на кронштейн и закрепите ее фиксирующим винтом в нижней части.

Пример установки вызывной панели на угловой кронштейн (для установки панели под углом 30 градусов)

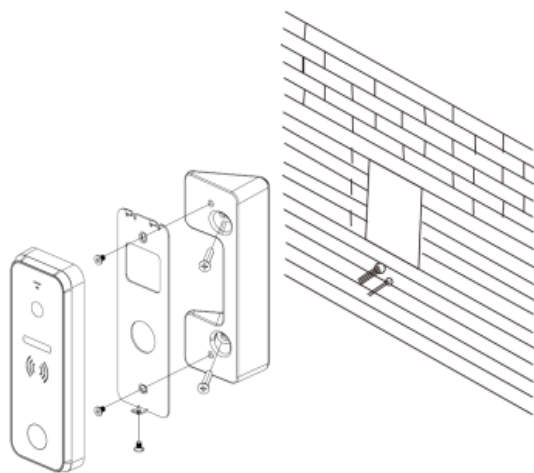

фиксирующим винтом в нижней части.

1. Наметьте и просверлите отверстия в стене для кронштейна и кабеля на нужной высоте.
2. Закрепите угловой кронштейн на стене с помощью шурупов.
3. Открутите фиксирующий винт в нижней части панели и снимите ее с плоского кронштейна.
4. Установите плоский кронштейн на угловой кронштейн с помощью винтов.
5. Проведите кабели через стену и кронштейн и подключите вызывную панель.
6. Проверьте, как работает панель, при необходимости отрегулируйте громкость динамика.
7. Установите панель на кронштейн и закрепите ее

Подключение монитора к Wi-Fi для работы с приложением

Внимание: Монитор может быть подключен только к сети Wi-Fi с рабочей частотой 2,4ГГц, сети с рабочей частотой 5 ГГц не поддерживаются. В роутере должен быть включен режим DHCP. Задать монитору статический IP адрес вручную невозможно.

Для работы монитора с приложением Smart Life монитор должен быть подключен к домашней сети.

Для подключения монитора к Wi-Fi проделайте следующее:

- Войдите в настройки монитора.
- Выберите пункт меню «Wi-Fi».
- Включите использование Wi-Fi.

- Нажмите на стрелку в строке «Выбор сети». Монитор отобразит все доступные сети в месте установки.
- Найдите свою домашнюю сеть и нажмите на ее название. Монитор отобразит экранную клавиатуру. Введите пароль сети с учетом регистра и нажмите «✓».
- Если подключение прошло успешно, монитор отобразит имя сети и уровень Wi-Fi в строке над строкой «Выбор сети».

Установка приложения и регистрация монитора в приложении.

Для установки приложения Smart Life, найдите его в магазине приложений или отсканируйте смартфоном QR-код со ссылкой на приложение, который вы можете найти, войдя в настройки монитора, выбрав пункт «Wi-Fi» и затем выбрав пункт «Загрузка приложения». После подключения монитора к сети Wi-Fi, установки приложения, регистрации учетной записи и создания «Дома» в приложении, вы можете добавить монитор в приложение. Для этого:

- Нажмите «+» в правом верхнем углу приложения.
- В появившемся окне выберите пункт сканировать QR код.
- Отсканируйте QR код монитора, который находится в пункте настроек Wi-Fi «ID устройства».
- Приложение зарегистрирует монитор в течение нескольких минут.
- В последнем пункте настроек вы можете изменить название монитора на любое удобное вам, нажав на значок редактирования рядом с именем по умолчанию, после чего нажмите кнопку «Завершено».

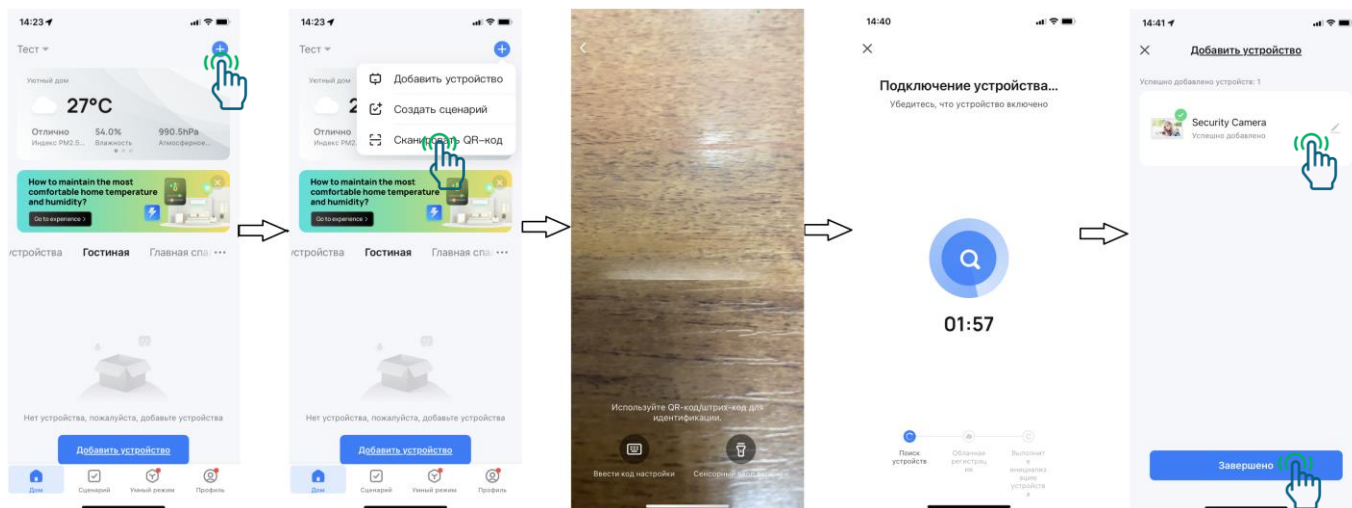

Полная инструкция по работе с приложением опубликована на сайте www.tantos.pro на странице монитора.

Управление монитором

Для управления монитором используются следующие действия:

- Касание – выбор пункта меню или подтверждение выбора.
- Взмах влево или вправо – переход на другую страницу меню.
- Взмах вверх – переход на следующую страницу меню настроек.
- Взмах вниз – переход на предыдущую страницу меню настроек.

Основное меню монитора

Для отображения основного меню монитора нажмите на экран.

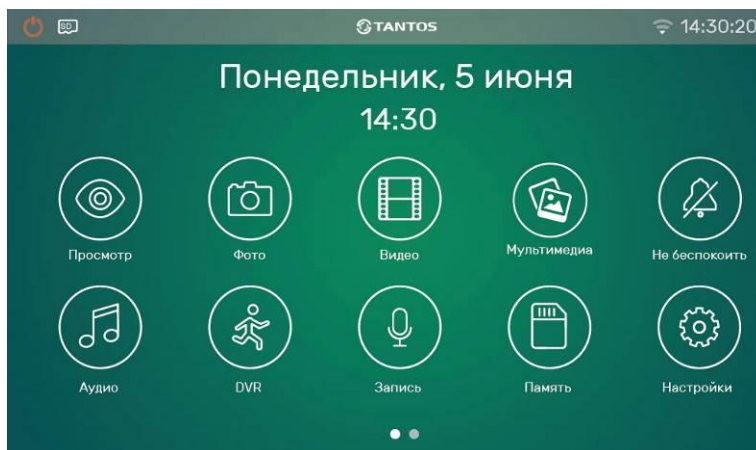

Внимание: Показан пример «Основного меню», внешний вид может быть изменен установкой собственных «обоев» и отключением некоторых значков в настройках монитора. Могут быть отключены следующие значки: «Аудио», «DVR», «Запись», «Вызов», «Память» и «Календарь».

Если включены все значки, то внизу экрана отображаются две точки, показывающие, что «Основного меню» имеет две страницы.

Описание строки состояния

Строка состояния расположена в верхней части экрана главного меню. В строку состояния выводятся следующие символы:



Отключение экрана. Нажмите на значок для перехода монитора в дежурный режим.



Подключение к многоквартирной системе TM Tantos.



Значок белого цвета говорит о том, что установленная microSD карта в норме.



Значок красного цвета говорит о том, что установленная microSD карта обнаружена, но недоступна для чтения. Отформатируйте microSD карту, возможно, это устранил проблему. Если проблема останется, замените microSD карту.















Значок зеленого цвета говорит о том, что установленная microSD карта должна быть отформатирована. Если SD карта нуждается в форматировании, монитор выведет предупреждение об этом, выберите пункт «Начать форматирование» или откажитесь от форматирования карты, при этом карта будет недоступна.





Уровень сигнала Wi-Fi.

Описание значков главного меню монитора



Значок	Функция	Примечание
	Просмотр	Просмотр изображений от панелей или видеокамер
	Просмотр / удаление фото	Если есть не просмотренные файлы, в правом углу значка отображается их количество
	Просмотр / удаление видео записанного вручную	Если есть не просмотренные файлы, в правом углу значка отображается их количество
	Мультимедиа	Просмотр/удаление фото и звуковых файлов, сохраненных на microSD карте
	Не беспокоить	Отключение сигнала вызова
	Календарь	Отображение календаря
	Прослушивание/удаление сообщений.	Если есть не прослушанные сообщения, в правом углу значка отображается их количество
	Просмотр / удаление записей видео DVR	
	Память	Отображение состояния памяти монитора и SD карты
	Запись	Запись аудио сообщений
	Вызов	Вызов через интерком
	Настройки	Вход в системные настройки

Примечание: Часы и календарь выключаются через 4 часа для защиты экрана от выгорания.

Добавление и удаление вызывной панели в меню просмотра

Для добавления вызывной панели или видеокамеры в меню просмотра выберите значок  и войдите на страницу просмотра. Если на странице просмотра нет нужного устройства, то выберите значок  и добавьте устройство из списка. Добавление устройств может быть заблокировано в настройках монитора. Для удаления устройства из списка нажмите и удерживайте значок устройства, после чего подтвердите удаление, выбрав значок .

Функция «Не беспокоить»

Вы можете использовать меню настроек для включения или выключения функции «Не беспокоить» или включать/выключать режим в основном меню, выбрав значок . Если функция «Не беспокоить» включена, значок поменяется на , монитор не будет выдавать звуковых сигналов вызова в режимах вызова от панели, интеркома или общего вызова, при этом экран будет загораться. Выход «Siren» не работает в режиме «Не беспокоить».



Фотографирование или запись видео

- Автоматическое фотографирование или запись видео: монитор может автоматически делать и сохранять фотографии или видео по нажатию кнопки вызова на вызывной панели. Установите для функции «Действие при вызове» в системных настройках значение:
 - Нет действий
 - Сделать фото
 - Записать видео
 - Сделать фото и записать видео

Внимание: Запись видео возможна только при наличии microSD карты в мониторе.

- Ручное фотографирование или запись видео: в режиме разговора или просмотра нажмите на значок  для фотографирования или на значок  для записи видео. Значок изменит цвет на красный.

Для остановки записи видео нажмите на значок  еще раз.

Для просмотра записанных фото или видео выберите значок  или , затем выберите область памяти и нужную дату. Не просмотренные файлы имеют рядом с названием закрытый конверт.

Для удаления файла длительно нажмите на его название, после чего подтвердите удаление, выбрав значок .

Функция видеорегистратора (DVR)



Внимание, внимательно прочитайте данную информацию:

- Запись по детектору движения или постоянно возможна только по одному заранее выбранному каналу.
- Запись автоматически выключается при отсутствии или неисправности microSD карты. Если карта вытаскивалась из монитора, то после возврата карты в монитор, запись должна быть заново включена вручную.
- Запись по детектору движения ведется только, когда монитор находится в дежурном режиме. В любом другом режиме запись по детектору движения не ведется.
- Срабатывание детектора движения и включение записи зависит от угла обзора видеокамеры, освещенности сцены, ракурса видеокамеры, размеров движущихся объектов и т.д. Ложные срабатывания или пропуски записи движущихся объектов не являются неисправностью монитора.
- Если монитор зависает или перезагружается, отформатируйте microSD карту. Если это не помогло, замените microSD карту или обратитесь в сервисный центр.

Для включения функции видеорегистратора (DVR):

- Включите хотя бы один из трех интервалов в системных настройках → «НАСТРОЙКА DVR».
- Установите время отображения после включения функции.
- Установите интервал, во время которого будет производиться запись. Если время начала и конца заданы одинаковыми, функция DVR будет активна 24 часа.
- Установите источник записи.
- Для записи по детекции движения установите чувствительность.
- При необходимости включите функции включения экрана при детекции движения или при срабатывании внешнего датчика.

Работа видеорегистратора (DVR):





- После перехода монитора в режим ожидания, монитор включает режим видеорегистратора, при этом на экране появляется изображение и значок . Если монитор производит запись, то на экране отображается красный значок . Когда запись не производится, значок становится белым.

- По истечении времени, установленного в пункте «Время выключения дисплея», монитор должен погаснуть.



Примечание:

- Если при включенном DVR детекция движения выключена, то монитор будет записывать ролики по 10 минут непрерывно.
- При обнаружении движения при записи по детектору движения или по срабатыванию входа «Sensor» монитор записывает 2-х минутные ролики.
- Звук записывается в режиме DVR.
- При использовании функции DVR рекомендуется использовать microSD карты объемом от 16 до 128ГБ.



Сообщение для домочадцев

1. Выберите значок , нажмите на красный кружок, начнется запись сообщения. Запишите сообщение, диктуйте его громко и четко, для завершения записи нажмите на зеленый квадрат.
2. На значке  появится круг с количеством не прослушанных сообщений.
3. Для прослушивания сообщений выберите значок , затем выберите область памяти и нужную дату. Не прослушанные сообщения отмечены значком закрытого конверта.
4. Для удаления сообщения, нажмите и удерживайте его название, после чего подтвердите удаление, выбрав значок .

Установка MP3 мелодии для сигналов вызова или будильника

1. Выключите монитор.
2. Вытащите microSD карту из монитора и вставьте ее в кард-ридер компьютера.
3. Откройте содержимое съемного диска являющегося вашей microSD картой.
4. Создайте на карте папку eRingTone или, если она уже есть, то просто скопируйте в нее нужные мелодии.
5. Вставьте microSD карту в монитор и включите монитор.
6. Выберите значок , выберите нужную папку, выберите нужный файл и нажмите на значок . Подтвердите добавление файла в лист мелодий.
7. Войдите в настройки мелодий вызова и выберите добавленную мелодию в настройках мелодии вызова монитора.

Изменение фона главного меню

1. Выключите монитор.
2. Вытащите microSD карту из монитора и вставьте ее в кард-ридер компьютера.
3. Откройте содержимое съемного диска являющегося вашей microSD картой.
4. Создайте на карте папку picture или, если она уже есть, то просто скопируйте в нее файл с нужной картинкой. Поддерживаются картинки в формате JPG, размер файла не более 7МБ.
5. Вставьте microSD карту в монитор и включите монитор.
6. Выберите значок , выберите нужную папку, выберите нужный файл и нажмите на значок . Подтвердите выбор файла.
7. Для удаления установленного фона войдите в настройки монитора, найдите пункт «Сброс» и удалите фон в пункте «Сбросить обои»

Установка пароля

Вы можете установить 3 уровня защиты настроек монитора паролем.

«Без защиты»: пароль не запрашивается никогда.

«Частичная защита»: необходим ввод пароля для входа в подменю настроек устройства, удаления и сброса.

«Защита всего»: необходим ввод пароля для входа в меню настроек монитора.

По умолчанию устанавливается пароль 0.

Если пароль утерян, то для его восстановления нужно выключить монитор, включить его и в течение 30 секунд войти в настройки монитора и установить новый пароль. Пароль должен состоять из 4 цифр.

Адрес монитора

Если в системе установлено более одного монитора, всем дополнительным должен быть изменен адрес. Заводская установка адреса: «Комната 1». Можно установить значения «Комната 1 – 2 – 3 – 4». Основной монитор, к которому подключены вызывные панели, должен всегда иметь адрес «Комната 1».

Запрещается устанавливать одинаковый адрес для разных мониторов, система будет работать нестабильно. В случае совпадения адресов поле адреса в настройках подсвечивается красным.

Эксплуатация монитора

Вызов от посетителя

Для вызова монитора посетитель нажимает на кнопку вызова на вызывной панели, на экране монитора



появляется изображение посетителя и звучит сигнал вызова. На экране монитора появляется значок .

Описание значков, отображаемых на экране во время разговора:

Значок	Действие
	Нажмите для ответа на вызов, максимальное время разговора 1 минута
	Нажмите для завершения разговора
	Нажмите значок для переключения каналов
	Нажмите для пересылки вызова через интерком
	Нажмите для настройки громкости разговора, яркости, контрастности и цветности. Переключайте настройки повторным нажатием на значок
	Нажмите для записи фото посетителя
	Нажмите для записи видео
	Нажмите соответствующий значок для открывания замка двери (калитки) или ворот (управление воротами должно быть включено в настройках)
	Нажмите на стрелку что бы отобразить или скрыть значки на экране
	Нажмите для отключения или включения микрофона во время разговора

Системные настройки монитора

В режиме ожидания нажмите на экран монитора, затем выберите значок  для входа в системные настройки.

Примечание: Выключенная функция обозначается значком , который при включении функции меняется на .

Настройка	Параметр	Описание
Настройки вызывного сигнала и индикации	Не беспокоить	Заводская настройка: Выключено. При включенной функции монитор не будет издавать звук при вызове, выход «Siren» так же не будет срабатывать.
	Мелодия вызова	«Повторять мелодию вызова» Если функция выключена, то монитор будет проигрывать мелодию только один раз
		«Мелодия вызова для панели» (1 или 2) Установка мелодии вызова. Доступны 10 мелодий и есть возможность установки мелодии MP3
	Время вызова	«Мелодия вызова для интеркома» Установка мелодии вызова. Доступны 10 мелодий и есть возможность установки мелодии MP3
		Установка длительности вызова. Доступны значения: 5, 10, 20, 30, 40, 50, 60 секунд
	Громкость вызова	«Громкость вызова для панели» Громкость монитора устанавливается для 4-х свободно настраиваемых периодов суток
		«Громкость вызова для интеркома» Громкость монитора устанавливается для 4-х свободно настраиваемых периодов суток
	Индикатор	Заводская установка: Включено Включает или выключает индикатор питания
Мигание при не просмотренных файлах	Заводская установка: Включено Включает или выключает медленную пульсацию индикатора питания при наличии в памяти новых фото, видео или аудио файлов.	
Имя значка	Заводская установка: Включено Включает или выключает надписи под значками главного меню.	
Часы в режиме ожидания	Отображать дату и время в режиме ожидания	Заводская настройка: Выключено. При включенной функции монитор будет отображать время и дату. Дата и время будут менять свое положение каждую минуту. Время отображения 4 часа.
Действие при вызове	Нет действий	Монитор ничего не сохраняет в память
	Сделать фото	Монитор сохраняет фото
	Записать видео	Монитор записывает видео (только при установке microSD карты)
	Сделать фото и записать видео	Монитор сохраняет фото, затем записывает видео (только при установке microSD карты)
Будильник	Будильник	«Громкость мелодии будильника» Доступны значения от 10% до 100%.
		«Будильник 1, 2, 3, 4, 5, 6» Каждый будильник настраивается индивидуально
		«Статус» Включен или выключен

Будильник		«Тип будильника» Доступны значения: каждую неделю / каждый месяц / каждый год / однократно
		«Время» Установка времени будильника. Доступны значения Год/Месяц/День/Час/Минута
		«Мелодия будильника» Доступны 8 мелодий и есть возможность установки мелодии МРЗ.
		«По дням недели» (Доступно только для установки «каждую неделю»): Установка дней недели для будильника
Защита паролем	Режим защиты	Без защиты» Пароль не запрашивается никогда
		«Частичная защита» Необходим ввод пароля для входа в подменю настроек устройства, удаления и сброса
		«Защита всего»: Необходим ввод пароля для входа в меню настроек монитора
Яркость	Яркость	Установка яркости дисплея. Доступно 3 уровня.
	Яркость подсветки в режиме ожидания в течении дня	Установка яркости подсветки часов с 8:00 до 20:00. Доступно 3 уровня.
	Яркость подсветки в режиме ожидания ночью	Установка яркости подсветки часов с 20:00 до 8:00. Доступно 3 уровня. Внимание: Свечение экрана в полной темноте не является неисправностью монитора.
Настройка DVR	Время выключения дисплея	1/2/5/10/30 минут. Время отображения интерфейса включенного DVR
	Интервал 1/2/3	«Статус» Включен или выключен
		Время начала интервала
		Время конца интервала
		Источник записи > Панель 1, Панель 2, Камера 1, Камера 2. Внимание: Панель 1 недоступна при использовании монитора в многоквартирной системе Тантос.
	Обнаружение движения	Нет детекции / Низкая / Средняя / Высокая чувствительность
	Тип внешнего датчика	Нормально закрытый или нормально открытый
	Вкл. экран по внешнему датчику	Включен или выключен
Вкл. экран при детекции	Включен или выключен	
Системное время	Системное время	Установка текущей даты и времени
Конфигурация устройства	Адрес устройства	Установка адреса > Комната 1/2/3/4

Конфигурация устройства	Время открывания	Устанавливает время открывания замка, подключенного к вызывной панели от 1 до 25 секунд
	Статус (Управление воротами)	Разрешение управления воротами, при включении добавляет в меню пункты «Время открывания» и «Тип исп. устройства»
	Время открывания	Устанавливает время открывания ворот от 0,1 до 25 секунд
	Режим открывания ворот	Установка типа устройства, используемого для открывания ворот. Открывание через монитор: для TS-NC05, Stuart 1-2-4 и выхода «GATE» Открывание через вызывную панель: для iPanel2 2/4 абонента и выхода «GATE»
	Громкость вызова панели	Установка громкости вызывного сигнала, транслируемого монитором в вызывную панель. Доступно 10 уровней громкости.
	Настройка главного меню	Могут быть Включены или отключены следующие значки главного: «Аудио», «DVR» «Запись», «Вызов», «Память» и «Календарь».
Wi-Fi	Wi-Fi	Включение или выключение Wi-Fi монитора. При включении в меню добавляются пункты: «Переадресация» и «Выбор сети»
	Переадресация	Настройка переадресации или задержки переадресации. Доступно 6 вариантов
	Выбор сети	Выбор сети, к которой будет подключен монитор и ввод пароля сети.
	ID устройства	Уникальный идентификатор монитора и QR-код для подключения в приложении
	Загрузка приложения	QR-коды для скачивания приложения из магазинов приложения
	Отвязать	«Отвязка» монитора от приложения, после подтверждения действия монитор может быть зарегистрирован в приложение нового «хозяина»
Язык	Язык	Доступен выбор русского или английского языка.
Память устройства	Копирование встроенной памяти	Копирование внутренней памяти на microSD карту
Удаление	Стереть аудио файлы из встроенной памяти	Внимание: Удаленную информацию восстановить невозможно
	Стереть фото из встроенной памяти	
	Стереть видео из встроенной памяти	
	Стереть все из встроенной памяти	
	Стереть аудио файлы из внешней памяти	
	Стереть видео из внешней памяти	
Удаление	Стереть все из внешней памяти	Внимание: Удаленную информацию восстановить невозможно
	Форматирование SD карты	

Сброс	Сброс обоев на заводские установки	
	Сброс на заводские установки	
	Сброс параметров будильника	
	Удалить мелодии пользователя	
	Сбросить метки непрочитанного во встроенной памяти	
	Сбросить метки непрочитанного во внешней памяти	
	Сбросить все метки непрочитанного	
Об устройстве	Инструкция	QR-код для скачивания инструкции
	Версия прошивки	Отображение версии прошивки
	Аппаратная версия	Отображение аппаратной версии монитора

Основные технические характеристики

Монитор:

№	Параметр	Значение
1	Дисплей, разрешение	IPS, 7 дюймов, 1024x600
2	Формат видеосигнала	AHD 1080p / 720p TVI 1080p / 720p CVI 1080p / 720p CVBS (PAL / NTSC)
3	Питание	100-253В перем. тока, 50-60 Гц или 15В пост. тока (БП 230/15В и шлейф не входят в комплект поставки)
4	Потребление	5Вт (не более), 1,5 Вт (ожидание)
5	Рабочая температура	От -10 до +40° С
6	Рабочая влажность	0-95%
7	Тип связи	Без трубки
8	Размеры	175 x 112 x 20 мм

Вызывная панель:

1	Формат видеосигнала	AHD 1080p (заводская установка) / 720p / CVBS (PAL)
2	Угол обзора	120 градусов для AHD 1080p 110 градусов для AHD 720p 100 градусов для CVBS (PAL)
3	Подсветка	ИК, светодиодная, дистанция не менее 0,5м
4	Питание / потребление:	12 В пост. тока / не более 3 Вт
5	Коммутируемый напряжение/ток замка	30В / не более 4 А
6	Рабочая температура	-40 +60 град. С
7	Класс защиты	IP66
8	Вес	400 г
9	Габариты	133 x 48 x 20 мм

*Содержание драгоценных материалов: не требует учёта при хранении, списании и утилизации.

Правила хранения и транспортировки

Хранение изделия в потребительской таре должно соответствовать условиям хранения 1 по ГОСТ 15150-69. В помещениях для хранения изделия не должно быть паров кислот, щёлочи, агрессивных газов и других вредных примесей, вызывающих коррозию.

Устройства в транспортной таре перевозятся любым видом крытых транспортных средств, в соответствии с требованиями действующих нормативных документов.

Правила продажи изделия

Продажа изделия на территории РФ должна производиться в соответствии с постановлением Правительства РФ от 31 декабря 2020 г. N 2463. Продажа изделия не имеет возрастных или иных ограничений.

Утилизация

Изделие утилизировать как бытовую технику без принятия специальных мер защиты окружающей среды.

Техническое обслуживание

Техническое обслуживание изделия должно проводиться не реже одного раза в год.

Ежегодные работы по техническому обслуживанию включают:

- а) проверку работоспособности изделия;
- б) проверку целостности корпуса изделия, надёжности креплений, контактных соединений;
- в) очистку корпуса изделия от пыли и грязи.

Гарантийные обязательства

Изготовитель гарантирует соответствие изделия требованиям эксплуатационной документации при соблюдении потребителем правил транспортирования, хранения, монтажа и эксплуатации.

Срок службы изделия – 5 лет.

Гарантийный срок эксплуатации – 12 месяцев с даты продажи.

При покупке изделия требуйте отметку даты продажи в гарантийном талоне и проверяйте комплектность согласно данному руководству. При отсутствии документа, подтверждающего дату приобретения, гарантийный срок исчисляется от даты производства.

В течение гарантийного срока производится бесплатный ремонт изделия. Гарантия не распространяется на изделия, имеющие повреждения корпуса или подвергшиеся разборке потребителем, а также на работу бесплатного приложения. Гарантия не распространяется на недостатки товара в части программного обеспечения и технического обслуживания (поддержка облачных и сетевых сервисов), центры управления и обеспечения и/или производитель (правообладатель) которого находятся в недружественных странах, согласно перечню, утвержденного распоряжением Правительства РФ от «05» марта 2022г. № 430-р.

При обнаружении неисправности изделие должно быть отправлено в сервисный центр поставщика.

Расходы по транспортировке к месту ремонта и обратно несет потребитель.

Сведения о маркировке изделия

Этикетка с названием изделия, напряжением питания, изготовителем и импортером нанесена на коробку изделия. Этикетка с названием изделия, напряжением питания и страной производства наклеена на задней крышке устройства.

Дата производства указана в серийном номере на задней крышке устройства на наклейке со штрих кодом, где 2-я и 3-я цифра - месяц, 4-я и 5-я цифра - год производства. Так же месяц и год производства указаны на гарантийной пломбе, путем маркировки месяца и года производства.

Сведения о сертификации

Изделие соответствует требованиям технических регламентов Таможенного союза ТР ТС 020/2011, ТР ТС 004/2011 и ТР ЕАЭС 037/2016.

Сведения о изготовителе и импортере

Сделано в Китае

Изготовитель: Шеньчжэн Еалинк Технолоджи Ко., ЛТД. Город Шеньчжэн, район Лонганг, улица Шайбей роуд, Бантиан, индустриальная зона Дезхонг, 9-4, этаж 3.

Импортер: ООО "Логист", 109156, г. Москва, ул. Саранская, дом 4/24, помещение XV, офис 2
Тел.: (495) 739-22-83, <http://www.tantos.pro>, E-mail: info@tantos.pro

Параметры и характеристики изделия могут меняться без предварительного уведомления.

Актуальную версию документа смотрите на сайте www.tantos.pro на странице изделия.



Гарантийный талон

Талон действителен при наличии всех штампов и отметок

Модель	Дата приобретения
Серийный номер	Ф.И.О. и телефон покупателя
Название и юридический адрес продающей организации	Место печати

Внимание: убедитесь, пожалуйста, что гарантийный талон полностью, правильно и разборчиво заполнен.

Настоящий гарантийный талон выдается сроком на один год с даты продажи, если в паспорте изделия не указан иной гарантийный срок. Если в паспорте изделия указан больший гарантийный срок – действие настоящего гарантийного талона распространяется на указанный в паспорте изделия срок.

Гарантия распространяется только на товары, используемые в соответствии с назначением, техническими и иными условиями, предусмотренными изготовителем (производителем). При нарушении этих условий Продавец не несет ответственности по гарантийным обязательствам. Продавец вправе отказать Покупателю в гарантийном обслуживании, если при выяснении причин неисправности будет установлено, что данные обстоятельства не могут быть отнесены к заводским дефектам поставленного Товара.

Гарантия не распространяется:

На неисправности, возникшие в результате воздействия окружающей среды (дождь, снег, град, гроза и т.д.), наступление форс-мажорных обстоятельств (пожар, наводнение, землетрясение и др.)

- На неисправности, вызванные нарушением правил транспортировки, хранения, эксплуатации или неправильной установкой.

- На повреждения, вызванные попаданием внутрь Товара посторонних предметов, веществ, жидкостей, насекомых и т.д.

- На Товар, имеющий внешние дефекты (явные механические повреждения, трещины, сколы на корпусе и внутри устройства).

- В случае обнаружения следов механических и термических повреждений компонентов на платах.

- В случае внесения Покупателем любых изменений в Товар.

- В случае, если в течение гарантийного срока часть или части товара были заменены частью или частями, которые не были поставлены или санкционированы, а также были неудовлетворительного качества и не подходили для Товара.

- В случае если ремонт производился не в авторизованном производителем сервисном центре.

- На недостатки товара в части программного обеспечения и технического обслуживания (поддержка облачных и сетевых сервисов), центры управления и обеспечения и/или производитель (правообладатель) которого находятся в недружественных странах, согласно перечню, утвержденного распоряжением Правительства РФ от «05» марта 2022г. № 430-р.

Действие настоящей гарантии не распространяется на детали отделки корпуса и прочие детали, обладающие ограниченным сроком использования.

Таблица гарантийного ремонта

Номер гарантийного ремонта	Дата поступления аппарата в ремонт	Дата выдачи аппарата	Описание ремонта	Список замененных деталей	Название и печать сервисного центра	Ф.И.О. мастера, выполнившего ремонт

Талон должен заполняться представителем уполномоченной организации или обслуживающим центром, производящим гарантийный ремонт изделия. После проведения гарантийного ремонта данный талон должен быть возвращен Владельцу.