

HiWatch

ГАРАНТИИ СИЛЬНОГО БРЕНДА



Тепловизионная купольная IP-камера

Краткое руководство пользователя

Краткое руководство пользователя

COPYRIGHT ©2019 Hangzhou Hikvision Digital Technology Co., Ltd.

ВСЕ ПРАВА ЗАЩИЩЕНЫ.

Вся информация, включая текст, изображения и графики является интеллектуальной собственностью Hangzhou Hikvision Digital Technology Co., Ltd. или ее дочерних компаний (далее Hikvision). Данное руководство пользователя (далее «Руководство») не подлежит воспроизведению, изменению, переводу или распространению, частично или целиком, без предварительного разрешения Hikvision. Hikvision не предоставляет гарантий, заверений, явных или косвенных, касательно данного Руководства, если не предусмотрено иное.

О руководстве

Данное руководство предназначено для **тепловизионных купольных IP-камер**. Руководство содержит инструкции для использования и управления продуктом. Изображения, графики и вся другая информация предназначена только для ознакомления. Этот документ может быть изменен без уведомления, в связи с обновлением прошивки и по другим причинам. Актуальная версия настоящего документа представлена на веб-сайте компании (<http://overseas.hikvision.com/en/>).

Используйте этот документ под руководством профессионалов.

Торговая марка

HIKVISION

и другие торговые марки Hikvision и логотипы являются интеллектуальной собственностью Hikvision в различных юрисдикциях. Другие торговые марки и логотипы, представленные в руководстве, являются собственностью их владельцев.

Правовая информация

ДО МАКСИМАЛЬНО ДОПУСТИМОЙ СТЕПЕНИ, РАЗРЕШЕННОЙ ДЕЙСТВУЮЩИМ ЗАКОНОДАТЕЛЬСТВОМ, ПРОДУКТ, АППАРАТУРА, ПРОГРАММНОЕ И АППАРАТНОЕ ОБЕСПЕЧЕНИЕ ПРЕДОСТАВЛЯЕТСЯ "КАК ЕСТЬ", СО ВСЕМИ ОШИБКАМИ И НЕТОЧНОСТЯМИ, HIKVISION НЕ ДАЕТ НИКАКИХ ГАРАНТИЙ, ЯВНЫХ ИЛИ ПОДРАЗУМЕВАЕМЫХ, ВКЛЮЧАЯ, В ТОМ ЧИСЛЕ, ГАРАНТИИ ТОВАРНОГО КАЧЕСТВА, СООТВЕТСТВИЯ НАЗНАЧЕНИЮ И ОТСУТСТВИЯ НАРУШЕНИЙ СО СТОРОНЫ ТРЕТЬИХ ЛИЦ. НИ HIKVISION, НИ ЕЕ ДИРЕКТОРА, НИ СОТРУДНИКИ ИЛИ ПРЕДСТАВИТЕЛИ НЕ НЕСУТ ОТВЕТСТВЕННОСТИ ПЕРЕД ПОТРЕБИТЕЛЕМ ЗА КАКОЙ-ЛИБО СЛУЧАЙНЫЙ ИЛИ КОСВЕННЫЙ УЩЕРБ, ВКЛЮЧАЯ УБЫТКИ ИЗ-ЗА ПОТЕРИ ПРИБЫЛИ, ПЕРЕРЫВА В ДЕЯТЕЛЬНОСТИ ИЛИ ПОТЕРИ ДАННЫХ ИЛИ ДОКУМЕНТАЦИИ, В СВЯЗИ С ИСПОЛЬЗОВАНИЕМ ДАННОГО ПРОДУКТА, ДАЖЕ ЕСЛИ HIKVISION БЫЛО ИЗВЕСТНО О ВОЗМОЖНОСТИ ТАКОГО УЩЕРБА. ОТВЕТСТВЕННОСТЬ ЗА ИСПОЛЬЗОВАНИЕ ПРОДУКТА С ДОСТУПОМ В ИНТЕРНЕТ НЕСЕТ ПОЛЬЗОВАТЕЛЬ. HIKVISION НЕ НЕСЕТ ОТВЕТСТВЕННОСТИ ЗА НЕНОРМАЛЬНУЮ РАБОТУ ОБОРУДОВАНИЯ, ПОТЕРЮ ИНФОРМАЦИИ И ДРУГИЕ ПОСЛЕДСТВИЯ, ВЫЗВАННЫЕ КИБЕР АТАКАМИ, ВИРУСАМИ ИЛИ ДРУГИМИ ИНТЕРНЕТ РИСКАМИ;

ОДНАКО, HIKVISION ОБЕСПЕЧИВАЕТ СВОЕВРЕМЕННУЮ ТЕХНИЧЕСКУЮ ПОДДЕРЖКУ, ЕСЛИ ЭТО НЕОБХОДИМО.

ЗАКОНЫ, РЕГУЛИРУЮЩИЕ ВИДЕОНАБЛЮДЕНИЕ, ВАРЬИРУЮТСЯ В ЗАВИСИМОСТИ ОТ СТРАНЫ. ПОЖАЛУЙСТА, ПРОВЕРЬТЕ ВСЕ СООТВЕТСТВУЮЩИЕ ЗАКОНЫ ВАШЕЙ СТРАНЫ ПЕРЕД ИСПОЛЬЗОВАНИЕМ ОБОРУДОВАНИЯ. НАША КОМПАНИЯ НЕ НЕСЕТ ОТВЕТСТВЕННОСТИ ЗА ИСПОЛЬЗОВАНИЕ ОБОРУДОВАНИЯ В НЕЗАКОННЫХ ЦЕЛЯХ. В СЛУЧАЕ КАКИХ-ЛИБО КОНФЛИКТОВ МЕЖДУ НАСТОЯЩИМ РУКОВОДСТВОМ И ДЕЙСТВУЮЩИМ ЗАКОНОДАТЕЛЬСТВОМ, ПОСЛЕДНЕЕ ПРЕВАЛИРУЕТ.

Регулирующая информация

Информация о FCC

Соответствие FCC: Это оборудование прошло испытания и соответствует регламенту для цифрового устройства класса А, применительно к части 15 Правил FCC. Эти ограничения разработаны для обеспечения разумной защиты от вредных помех при эксплуатации оборудования коммерческой среде. Это оборудование генерирует, использует и может излучать радиоволны на разных частотах и, если устройство установлено и используется не в соответствии с инструкцией, оно может создавать помехи для радиосигналов. Эксплуатация данного оборудования в жилой зоне может вызвать вредные помехи, в этом случае пользователь должен будет устранить помехи за свой счет.

Условия FCC

Это устройство соответствует требованиям части 15 правил FCC. Эксплуатация допускается при соблюдении следующих двух условий:

1. Данное устройство не должно создавать вредных помех.
2. Данное устройство должно выдерживать возможные помехи, включая те, которые могут привести к выполнению нежелательных операций.

Соответствие стандартам ЕС



Данный продукт и (если применимо) поставляемые принадлежности отмечены знаком «CE» и, следовательно, согласованы с европейскими стандартами, перечисленными под директивой 2014/30/ЕС EMC,

директивой 2011/65/ЕС RoHS.



2012/19/ЕС (директива WEEE): Продукты, отмеченные данным знаком, запрещено выбрасывать в коллекторы несортированного мусора в Европейском союзе. Для надлежащей переработки верните этот продукт своему местному поставщику при покупке эквивалентного нового оборудования или утилизируйте его в специально

предназначенных точках сбора. За дополнительной информацией обратитесь по адресу: www.recyclethis.info.



2006/66/ЕС (директива о батареях): Данный продукт оснащен батареей, которую запрещено выбрасывать в коллекторы несортированного мусора в Европейском союзе. Для получения конкретной информации о батарее см. документацию по продукту. Батарея отмечена значком, который может включать наименования, обозначающие содержание кадмия (Cd), свинца (Pb) или ртути (Hg). Для надлежащей утилизации возвратите батарею

своему поставщику или утилизируйте её в специально предназначенных точках сбора. За дополнительной информацией обратитесь по адресу: www.recyclethis.info.

-
-



Инструкция по технике безопасности

Эта инструкция предназначена для того, чтобы пользователь мог использовать продукт правильно и избежать опасности или причинения вреда имуществу.

Меры предосторожности разделены на «Предупреждения» и «Предостережения».

Предупреждения: игнорирование предупреждений может привести к тяжелым травмам или смерти.

Предостережения: Игнорирование любого из предостережений может привести к травмам или порче оборудования.

	
Предупреждения: следуйте данным правилам для предотвращения серьезных травм и смертельных случаев.	Предостережения: следуйте мерам предосторожности, чтобы предотвратить возможные повреждения или материальный ущерб.



Предупреждения

- Использование продукта должно соответствовать нормам в регионе и правилам электробезопасности. Обратитесь к техническим спецификациям для получения подробной информации.
- Используйте источник питания, который соответствует IEC60950-1: стандарту безопасного сверхнизкого напряжения (SELV) и требованиям к источникам питания ограниченной мощности (LPS) (12 В DC). Обратитесь к техническим спецификациям для получения подробной информации.
- НЕ подключайте несколько устройств к одному блоку питания, перегрузка адаптера может привести к перегреву или возгоранию.
- Убедитесь, что штепсель плотно соединен с разъемом питания.
- Если из устройства идет дым или доносится шум – отключите питание, извлеките кабель и свяжитесь с сервисным центром.
- Тщательная настройка параметров безопасности и всех паролей является обязанностью установщика и/или конечного пользователя.
- Убедитесь, что устройство заземлено должным образом. (Сечение кабеля заземления должно составлять не менее 4 мм² и не должно быть меньше сечения фазного проводника).



Предостережения

- Не бросайте устройство и не подвергайте его ударам.
- Если очистка необходима, используйте чистую ткань с небольшим количеством этанола и аккуратно протрите устройство.
- Не направляйте объектив камеры на яркий свет, такой как солнце или лампы накаливания.
- Матрица может быть сожжена лазерным лучом, поэтому, когда используется любое лазерное оборудование, убедитесь, что поверхность матрицы не подвергается воздействию лазерного луча.
- Не следует размещать устройство в местах чрезвычайно высокой или низкой температуры (рабочая температура должна быть в диапазоне от минус 30 до плюс 60 °C), в пыльной или влажной среде, также не следует подвергать устройство воздействию сильных электромагнитных помех.
- Производите установку в сухой, хорошо вентилируемой среде.
- Храните устройства, не защищенные от попадания влаги, вдали от жидкостей.
- Используйте оригинальную упаковку, либо аналогичную по характеристикам, при транспортировке.
- Некоторые компоненты устройства (например, электролитический конденсатор) требуют регулярной замены. Средний срок службы может различаться, поэтому рекомендуется периодически проверять работоспособность устройства. Для более подробной информации, свяжитесь с дилером.
- Неправильное использование или замена батареи может привести к опасности взрыва. Замена допускается исключительно на аналогичную батарею или батарею эквивалентного типа. Утилизируйте использованные батареи в соответствии с инструкциями, предоставленными производителем батарей.
- Не пытайтесь самостоятельно разобрать устройство.

Содержание

1 Подготовка устройства	1
2 Описание внешнего вида	2
2.1 Внешний вид купольной камеры I типа	2
2.2 Внешний вид купольной камеры II типа	2
2.3 Описание кабелей	3
2.4 Тревожные входы/выходы	4
3 Установка купольной камеры	5
3.1 Дальность обнаружения, распознавания , идентификации	5
3.2 Установка карты памяти	6
3.3 Установка купольной камеры	7
3.4 Установка гермоввода	9
3.4.1 Установка гермоввода	10
3.4.2 Обеспечение водонепроницаемости других кабелей	10
4 Подключение системы через LAN	11
4.1 Подключение	11
4.2 Активация камеры	12
4.2.1 Активация через веб-браузер	12
4.2.2 Активация через ПО SADP	13
4.3 Изменение IP-адреса	14
5 Доступ через веб-браузер	15
5.1 Доступ к камере	15
5.2 Интерфейс просмотра в режиме реального времени	16
6 Приложение	18
6.1 Излучательная способность различных материалов	18
6.2 Часто задаваемые вопросы (FAQ)	19
6.2.1 Ошибка запуска устройства	19
6.2.2 Обновление устройства	19
6.2.3 Другое	19

1 Подготовка устройства

Основные требования

- Эксплуатация электронных устройств должна строго соответствовать правилам электробезопасности, противопожарной защиты и другим соответствующим нормам в регионе эксплуатации.
- Проверьте комплектацию и убедитесь, что устройство находится в хорошем состоянии, и все крепежные детали присутствуют.
- Используйте систему в соответствии с требованиями рабочей среды.

Проверка среды установки

- Убедитесь, что для установки купольной камеры и аксессуаров достаточно места.
- Убедитесь, что стена достаточно прочная, чтобы выдержать вес в восемь раз больше массы устройства с креплением (-ями).

Подготовка кабелей

- Учитывая фактическую пропускную способность сети, необходимы кабели Cat5 (до 100 м) или Cat6 (более 100 м).
- Если в купольной камере используется стандартный источник питания 12 В DC, то необходим кабель питания стандарта AWG 18 или выше. Площадь сечения S (мм²) и максимальная дальность передачи неизолированного кабеля рассчитывается по следующей формуле: $L=50*S$.
- Выберите видеокабель исходя из дальности передачи. Видео должно соответствовать следующим минимальным требованиям: сопротивление 75 Ом; 100 % медный кабель; 95 % медная экранирующая оплетка.

Подготовка инструментов

Перед установкой подготовьте необходимые инструменты, такие как установочные винты, электрический отбойный молоток, электродрель, гаечный ключ, отвертка, электрический зонд и сетевой кабель.

Оригинальная упаковка

При распаковке купольной камеры, сохраняйте оригинальную упаковку в надлежащем виде; в случае возврата или ремонта купольной камеры вы можете поместить камеру в упаковку.

Примечание: Пользователь должен нести ответственность за любой ущерб, причиненный при перевозке в неоригинальной упаковке.

2 Описание внешнего вида

В данной серии тепловизионных купольных IP-камер представлены два типа. Далее представлены описания камер типа I и типа II.

2.1 Внешний вид купольной камеры I типа

См. рис. «Тепловизионная купольная IP-камера I типа».



Рисунок 2-1 Тепловизионная купольная IP-камера I типа

2.2 Внешний вид купольной камеры II типа

См. рис. «Тепловизионная купольная IP-камера II типа».

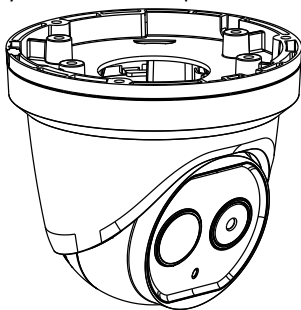

Рисунок 2-2 Тепловизионная купольная IP-камера II типа

2.3 Описание кабелей

Кабельные интерфейсы купольной камеры отображены на рис. 2-3. Кабели интерфейса RS-485, блока питания, тревожного входа и выхода, и т.д. различаются по цвету. См. этикетки на кабелях для идентификации.

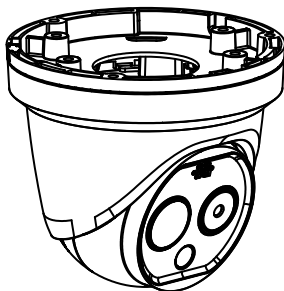

Рисунок 2-3 Кабели тепловизионной купольной камеры

Английский язык	Русский язык
Audio output interface	Интерфейс аудиовыхода
Audio input interface	Интерфейс аудиовхода
Alarm interface	Тревожный интерфейс
RS-485 interface	Интерфейс RS-485
Power interface	Интерфейс питания
Network interface	Сетевой интерфейс

2.4 Тревожные входы/выходы

Данный раздел предназначен только для купольных камер с функциями тревожного входа/выхода.

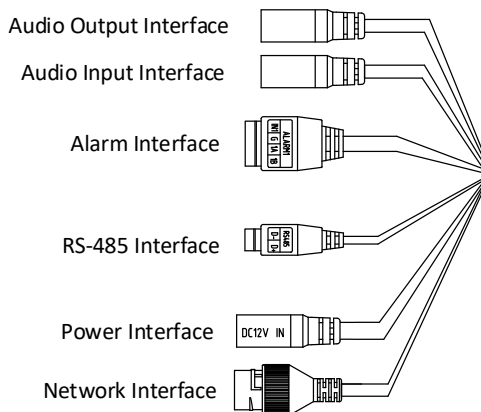
Купольная камера может быть подключена к тревожным входам (0 ~ 5 В DC) и тревожным выходам. Ниже представлены следующие схемы для тревожных выходов:



Рисунок 2-4 Тревожные выходы

Английский язык	Русский язык
Thermal speed dome	Тепловизионная купольная IP-камера
Relay output	Релейный выход
DC load	DC-нагрузка
Diagram (left)	Схема (левая)
Diagram (right)	Схема (правая)

Тревога обеспечивает выходное реле (без напряжения), а при подключении к устройству тревоги требуется внешний источник питания.

- Для блока питания DC (левая часть схемы) входное напряжение должно быть не более 30 В/1 А DC.
- Для блока питания AC необходимо использовать внешнее реле (правая часть схемы), чтобы избежать повреждения купольной камеры и риска удара электрическим током.

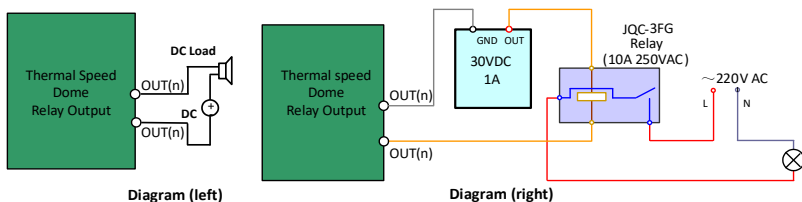
3 Установка купольной камеры

Перед началом:

1. Проверьте комплектацию и убедитесь, что устройство находится в хорошем состоянии, и все крепежные детали присутствуют.
2. Перед подключением кабелей отключите купольную камеру от питания.

Примечание

- Запрещено тянуть купольную камеру за водонепроницаемые кабели, поскольку это повлияет на характеристики водонепроницаемости.
- Удалите защитную пленку на купольной камере после установки.
- Не прикасайтесь к шару нижней части купольной камеры напрямую.
В противном случае изображение размывается.

3.1 Дальность обнаружения, распознавания, идентификации

Электронный объектив адаптирован под тепловой канал купольной камеры. Он поддерживает функции авто-фокусировки и дистанционной фокусировки. В таблице ниже приведена дальность устройства для разных фокусных расстояний объектива:

Таблица 3-1 Дальность устройства (пиксельный интервал: 17 мкм)

Фокусное расстояние объектива/мм	1,8	3,1	6,2
MRAD	9,44	5,48	2,83
Дальность обнаружения (транспорт)/м	162	280	559
Дальность обнаружения (человек)/м	53	91	182
Дальность распознавания (транспорт)/м	41	70	140
Дальность распознавания (человек)/м	13	23	46
Дальность идентификации (транспорт)/м	20	35	70
Дальность идентификации (человек)/м	7	11	23

Примечание:

- Данная таблица носит исключительно справочный характер, фактическая дальность обнаружения может изменяться в зависимости от настроек камеры, условий установки, монитора и т. д.
- В условиях хорошей погоды и нормальной атмосферной видимости вероятность обнаружения / распознавания / идентификации цели составляет 50 %.
- Предполагаемая ширина человека составляет 0.5 м (но не более 0.75 м), предполагаемый рост человека составляет 1.8 м, а ширина транспортного средства не может превышать 2.3 м.

3.2 Установка карты памяти

Карта micro SD устанавливается одинаково для двух моделей камер. Далее представлен пример установки SD-карты в камеру типа II.

Шаги:

1. Снимите крышку на задней стороне купольной камеры.



Рисунок 3-1 Снимите крышку

2. Вставьте SD-карту в слот для SD-карты и установите крышку обратно.

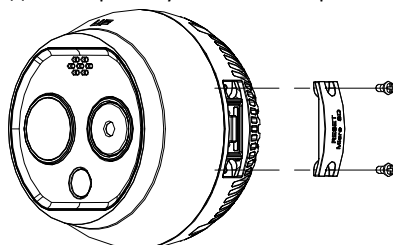

Рисунок 3-2 Слот для SD-карты

3.3 Установка купольной камеры

Установка двух типов камер осуществляется одинаково. Далее представлен пример установки камеры типа II.

Шаги:

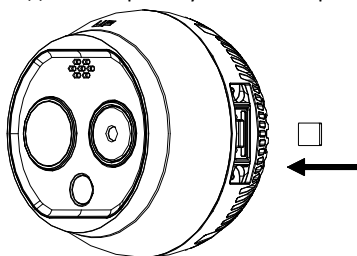
1. Просверлите отверстие на стене или потолке в соответствии с поставляемым шаблоном крепления.



Рисунок 3-3 Шаблон крепления

2. Поворачивайте кольцо против часовой стрелки и снимите его.

Примечание: Кольцо применимо только к камере типа II.



Рисунок 3-4 Извлечение кольца

3. Ослабьте винт и снимите корпус камеры с основания.

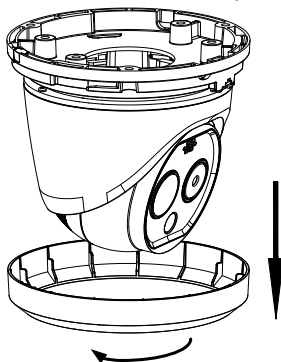

Рисунок 3-5 Извлечение корпуса камеры с основания

4. Установите основание камеры в соответствии с положением шаблона крепления.

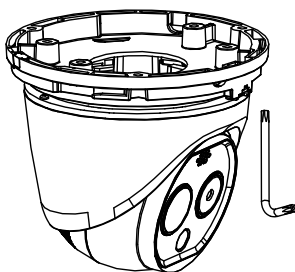

Рисунок 3-6 Установка основания камеры

5. Установите корпус купольной камеры на основание. Для получения желаемого угла обзора, вращайте корпус камеры, чтобы отрегулировать угол поворота (от 0° до 360°), или поворачивайте объектив для регулирования угла наклона (от 0° до 80°).

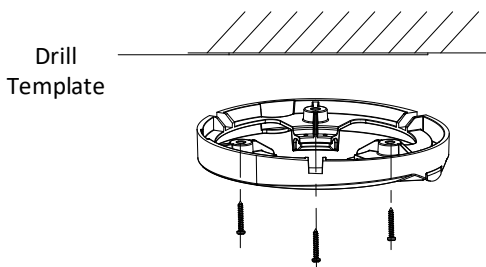

Рисунок 3-7 Установка корпуса камеры

6. Закрутите винт, чтобы зафиксировать корпус камеры на основании.

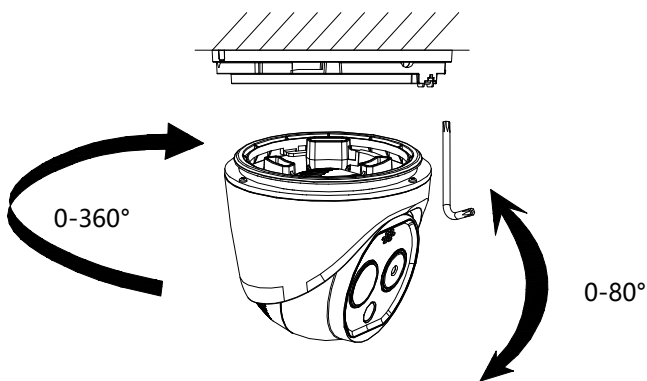

Рисунок 3-8 Фиксация камеры

7. Установите кольцо на корпусе камеры и поворачивайте по часовой стрелке до его полной фиксации.

Примечание: Кольцо применимо только к камере типа II.

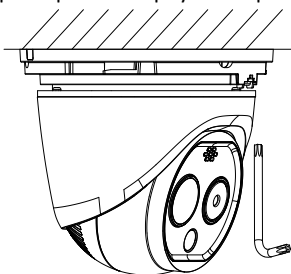

Рисунок 3-9 Установка кольца

3.4 Установка гермоввода

Цель:

Если камера установлена на улице, используйте водонепроницаемые аксессуары или ленты для защиты кабелей от попадания влаги.

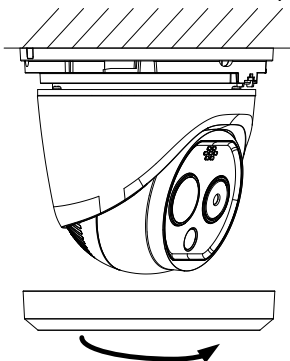
В противном случае кабели могут намокнуть или произойдет короткое замыкание.

3.4.1 Установка гермоввода



Рисунок 3-10 Установка гермоввода

Шаги:

1. Пропустите сетевой кабель через ① и ③ в заданном порядке.
2. Закрепите ② на сетевом кабеле между ① и ③.
3. Поместите ⑤ на конец ⑥ и вставьте штекерный разъем RJ45 в гнездо RJ45.
4. Закрепите ③ и ⑥, вращая по часовой стрелке.
5. Установите ② в ③.
6. Закрепите ① и ③, вращая по часовой стрелке.

3.4.2 Обеспечение водонепроницаемости других кабелей

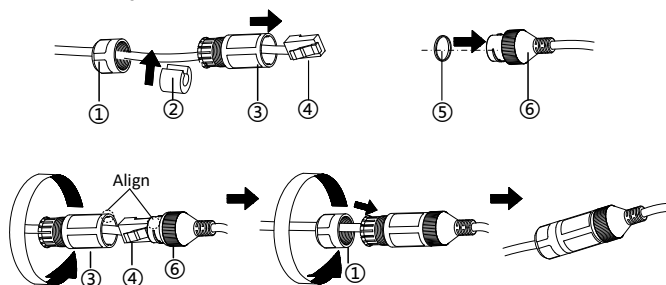
После прокладки и подключения кабелей используйте водостойкую клейкую ленту для их обмотки. Подключенные и резервные кабели должны быть обмотаны, как показано на рисунках ниже.



Рисунок 3-11 Обеспечение водонепроницаемости кабелей

4 Подключение системы через LAN

Примечание:

- Использование продукта с доступом в Интернет несет определенные риски для безопасности сети. Для того, чтобы избежать сетевых атак и утечек конфиденциальной информации, необходимо обеспечить сетевую безопасность. Если продукт не работает должным образом, обратитесь к дилеру или в ближайший сервисный центр.
- Для обеспечения сетевой безопасности купольной камеры рекомендуется периодически анализировать ее работу и выполнять техническое обслуживание. Вы можете связаться с нами, если вам нужна такая услуга.

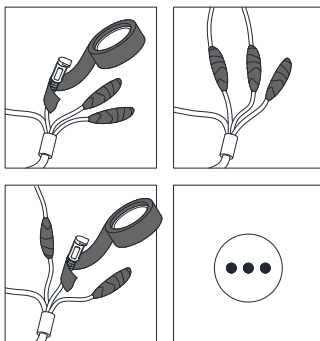
4.1 Подключение

Для просмотра и настройки камеры через LAN (локальная сеть) необходимо настроить сетевые параметры устройства на соответствующие той подсети, к которой подключен компьютер. Затем установите ПО SADP или клиентское ПО для того, чтобы найти и изменить IP-адрес устройства.

На рисунке ниже отобразено кабельное подключение камеры.



Рисунок 4-1 Подключение через LAN

Английский язык	Русский язык
Network speed dome	Купольная IP-камера
Switch	Коммутатор
Internet	Интернет
PC	ПК
NVR	Цифровой видеорегистратор

4.2 Активация камеры

Цель:

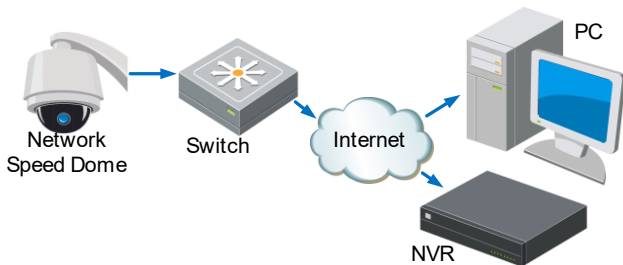
Перед началом использования необходимо активировать устройство, установив надежный пароль.

Поддерживается активация через веб-браузер, SADP и клиентское ПО. В следующих разделах активация через веб-браузер и SADP будет представлена в качестве примера. Подробная информация об активации с помощью клиентского ПО представлена в руководстве пользователя камеры.

4.2.1 Активация через веб-браузер

Шаги:

1. Включите камеру, затем подключите ее к сети.
2. Введите IP-адрес в адресной строке веб-браузера и нажмите **Enter («Войти»)** для того, чтобы войти в интерфейс активации.

Примечание: IP-адрес устройства по умолчанию: 192.168.1.64.



Рисунок 4-2 Интерфейс активации (веб-интерфейс)

3. Создайте и введите новый пароль в поле **Password («Пароль»)**.

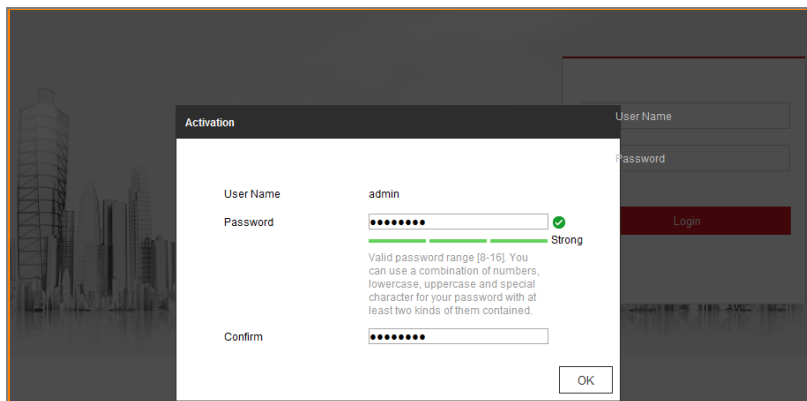

РЕКОМЕНДУЕТСЯ ИСПОЛЬЗОВАТЬ НАДЕЖНЫЙ ПАРОЛЬ –

настоятельно рекомендуется использовать надежный пароль (не менее 8 символов, включая буквы верхнего регистра, буквы нижнего регистра, цифры и специальные символы). Также рекомендуется регулярно обновлять пароль. Ежемесячная или еженедельная смена пароля позволит сделать использование продукта безопасным.

4. Подтвердите пароль.
5. Нажмите **ОК** для активации устройства и войдите в меню просмотра в режиме реального времени.

4.2.2 Активация через ПО SADP

ПО SADP используется для обнаружения онлайн-устройств, активации устройства и смены пароля.

ПО SADP доступно на диске, входящем в комплект или на официальном сайте; установите ПО SADP согласно инструкции. Выполните следующие шаги для активации устройства.

Шаги:

1. Запустите ПО SADP для поиска онлайн-устройств.
2. Проверьте статус устройства в списке устройств и выберите неактивное устройство.



Рисунок 4-3 Интерфейс SADP

3. Создайте и введите новый пароль в поле **Password** («Пароль») и подтвердите его, нажав **Confirm Password** («Подтвердить пароль»).

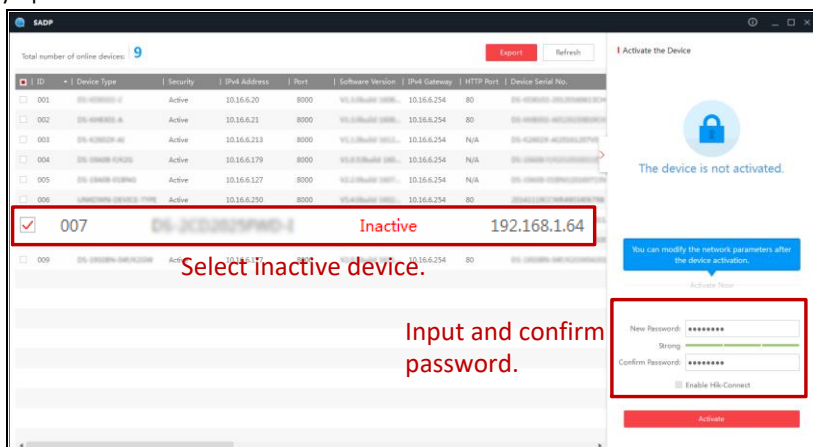

РЕКОМЕНДУЕТСЯ ИСПОЛЬЗОВАТЬ НАДЕЖНЫЙ ПАРОЛЬ – настоятельно рекомендуется использовать надежный пароль (не менее 8 символов, включая буквы верхнего регистра, буквы нижнего регистра, цифры и специальные символы). Также рекомендуется регулярно обновлять пароль. Ежемесячная или еженедельная смена пароля позволит сделать использование продукта безопасным.

4. Нажмите **OK** для сохранения пароля.

Во всплывающем окне можно проверить, завершена ли активация. Если активация не была выполнена, убедитесь, что пароль отвечает требованиям, затем повторите попытку.

4.3 Изменение IP-адреса

Цель:

Для просмотра и настройки камеры через LAN (локальная сеть) необходимо настроить сетевые параметры устройства на соответствующие той подсети, к которой подключен компьютер. Затем, установите ПО SADP или клиентское ПО для того, чтобы найти и изменить IP-адрес устройства. Далее представлена информация об изменении IP-адреса через ПО SADP.

Шаги:

1. Запустите ПО SADP.
2. Нажмите для выбора активного устройства.

Примечание: Если устройство не активно, см. раздел 3.2 для активации камеры.

3. Измените IP-адрес устройства на адрес в той же подсети, к которой подключен компьютер вручную или поставив галочку **Enable DHCP** («Включить DHCP»).

Modify Network Parameters

Enable DHCP
 Enable Hik-Connect

Device Serial No.:

IP Address:

Port:

Subnet Mask:

Gateway:

IPv6 Address:

IPv6 Gateway:

IPv6 Prefix Length:

HTTP Port:

Security Verification: _____

Admin Password:

Modify [Forgot Password](#)

Рисунок 4-4 Изменение IP-адреса

4. Введите пароль и нажмите **Save** («Сохранить») для изменения IP-адреса.

5 Доступ через веб-браузер

5.1 Доступ к камере

Системные требования

Операционная система: Microsoft Windows XP SP1 и выше / Vista / Win7 / Server 2003 / Server 2008 32bits

Процессор: Intel Pentium IV 3.0 ГГц и выше

Память: 1Гб или выше

Экран: Разрешение 1024×768 и выше

Веб-интерфейс: Internet Explorer 7.0 и выше, Apple Safari 5.0.2 и выше Mozilla Firefox 5 и выше, Google Chrome 8 и выше.

Шаги:

1. Откройте веб-браузер.
2. В адресной строке веб-браузера введите IP-адрес камеры (например, 192.168.1.64) и нажмите **Enter («Войти»)** для входа в интерфейс устройства.
3. Для получения информации об активации купольной камеры при первом использовании обратитесь к разделу **4.2 Активация камеры**.
4. Введите **User Name** («Имя пользователя») и **Password** («Пароль») и нажмите



Пользователь с правами администратора должен настроить учетные записи устройства и права пользователя/оператора. Удалите ненужные учетные записи и разрешения.

Примечание:

IP-адрес устройства будет заблокирован после 7 неудачных попыток ввода пароля пользователем с правами администратора (после 5 попыток оператором/пользователем).



Рисунок 5-1 Интерфейс входа

- Установите плагин для просмотра в режиме реального времени и управления купольной IP камерой. Следуйте инструкциям, которые появятся во время установки плагина.

Примечание:

Для завершения установки плагина, возможно понадобится закрыть браузер.



Рисунок 5-2 Установка плагина

- Откройте заново веб-браузер после завершения установки плагина и повторите шаги 2—4 для входа в систему.

Примечание:

Для получения подробной информации о дальнейших настройках обратитесь к руководству пользователя купольной IP-камеры.

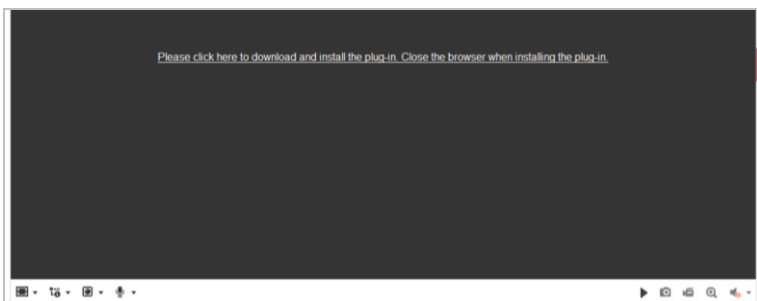
5.2 Интерфейс просмотра в режиме реального времени

Интерфейс просмотра в режиме реального времени позволяет выполнять различные операции, включая просмотр в режиме реального времени, захват изображения, реализацию управление PTZ, задать/вызвать предустановки и настройку параметров видео.





Рисунок 5-3 Интерфейс просмотра в режиме реального времени

Menu Bar («Панель меню»):

На панели находятся вкладки **Live View** («Просмотр в реальном времени»), **Playback** («Воспроизведение»), **Log** («Журнал») и **Configuration** («Настройки»).

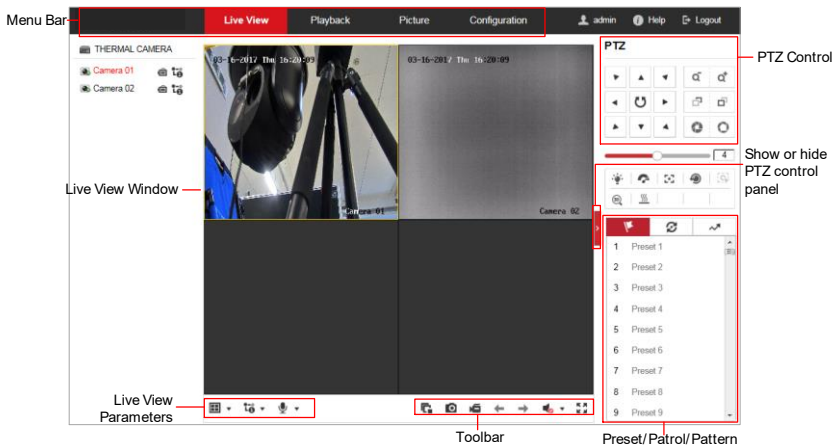
Нажмите  , чтобы открыть файл справки купольной камеры.

Нажмите  , чтобы выйти из системы.

Live View Window («Окно просмотра в режиме реального времени»):

Показывает видео в режиме реального времени.

Toolbar («Панель инструментов»):

На панели находятся инструменты для выполнения различных операций, включая просмотр в режиме реального времени, захват, запись, вкл./выкл. аудио, экспозицию области, фокусировку области и др.

PTZ Control («PTZ-управление»):

Панорамирование, наклон, фокусировка и зум купольной камеры. Управление подсветкой, дворниками, фокусировкой в одно касание и инициализацией объектива.

Preset/patrol/pattern («Предустановки/Патрули/Шаблоны»):

Установка и вызов предустановок/патрулей/шаблонов для купольной камеры.

6 Приложение

6.1 Излучательная способность различных материалов

Материал	Излучательная способность
Кожа человека	0.98
Печатная плата	0.91
Цемент/Бетон	0.95
Керамика	0.92
Резина	0.95
Краска	0.93
Дерево	0.85
Асфальт	0.96
Кирпич	0.95
Песок	0.90
Почва	0.92
Хлопок	0.98
Картон	0.90
Чистая бумага	0.90
Вода	0.96

6.2 Часто задаваемые вопросы (FAQ)

6.2.1 Ошибка запуска устройства

Вопросы:

- Устройство не запускается или повторно перезагружается.
- Устройство постоянно выключается при его повороте/наклоне или вызове предустановки.
- Устройство не может увеличивать/уменьшать изображение или осуществлять поворот/наклон.

Ответы:

- Проверьте блок питания купольной камеры на соответствие заданным требованиям.
- Выберите наиболее подходящий блок питания.
- Проверьте кабель питания на соответствие заданным требованиям.

6.2.2 Обновление устройства

Вопросы:

Устройство не удается обновить.

Ответы:

- Проверьте, не отказало ли обновление устройства из-за плохой сети.
- Проверьте, соответствует ли программа обновления типу устройства.

6.2.3 Другое

Вопросы:

Изображение на устройстве при просмотре в режиме реального времени расплывчато.

Ответы:

- Проверьте, сняли ли вы защитную пленку.
- Проверьте объектив на наличие загрязнений.
- Проверьте на наличие каких-либо препятствий, например, паутины.

Вопросы:

Просмотр в режиме реального времени не работает при хорошем сетевом подключении.

Ответы:

- Проверьте, установлен ли плагин IE (Internet Explorer) надлежащим образом. При необходимости измените настройки приложения по блокировке сайтов.
- Для междоменной маршрутизации включите UPnP устройства или установите ручную настройку проброса портов на порт № 80, 8000 или 554.
- Проверьте, превышает ли объем каналов просмотра в реальном времени верхний предел.
- Проверьте пропускную способность сети.

Вопросы:

Фокусировка падает при тесте наружного устройства в закрытом помещении.

Ответы:

- Восстановите устройство до настроек по умолчанию.
- Настройте **Min. Focusing Distance** («Минимальная дистанция фокусировки») в **Configuration > Image > Display Settings > Focus** («Настройки > Изображение > Настройки вида» > «Фокусировка»).

hiwatch.ru