



РУКОВОДСТВО ПО ЭКСПЛУАТАЦИИ

IP-видеокамер:

TR-D1250WD
TR-D2151IR3
TR-D2151IR3v2
TR-D2153IR6v2
TR-D2152ZIR3v2
TR-D2152ZIR3
TR-D2153IR6
TR-D2221WDIR4
TR-D2221WDIR4W
TR-D2222WDZIR4
TR-D2223WDIR7
TR-D2223WDZIR7
TR-D2224WDZIR7
TR-D2221WDC
TR-D2251WDC
TR-D2221WDCL4
TR-D2253WDZCL7
TR-D2251WDCL4
TR-D2251WDIR4
TR-D2252WDZIR4
TR-D2253WDIR7
TR-D2253WDZIR7
TR-D3151IR2
TR-D3151IR2v2
TR-D3152ZIR2
TR-D3152ZIR2v2

TR-D3153IR2
TR-D3153IR2v2
TR-D3221WDIR3
TR-D3221WDIR3W
TR-D3223WDZIR3
TR-D3253WDZIR3
TR-D4B5v2
TR-D4B5-noPoEv2
TR-D4B6v2
TR-D4D2v2
TR-D4D5v2
TR-D4S1v2
TR-D4S1-noPoEv2
TR-D4S5v2
TR-D4S5-noPoEv2
TR-D4151IR1
TR-D4151IR1v2
TR-D4221WDIR2
TR-D4251WDIR2
TR-D7151IR1
TR-D8151IR2
TR-D8151IR2v2
TR-D8152ZIR2
TR-D8152ZIR2v2
TR-D8221WDC
TR-D8221WDCL3

TR-D8221WDIR3
TR-D8251WDC
TR-D8251WDIR3
TR-D8251WDCL3
TR-D9251WDIR3
TR-D9151IR2
TR-D9151IR2v2

ОГЛАВЛЕНИЕ

| | |
|---|-----------|
| ГЛАВА 1. ВВЕДЕНИЕ..... | 6 |
| 1.1 Внешний вид IP-камер TRASSIR..... | 6 |
| 1.1.1 TRASSIR TR-D1250WD..... | 6 |
| 1.1.2 TRASSIR TR-D2151IR3 / TR-D2151IR3v2 / TR-D2152ZIR3 / TR-D2152ZIR3v2 / TR-D2221WDIR4 / TR-D2251WDIR4..... | 8 |
| 1.1.3 TRASSIR TR-D2221WDIR4W..... | 10 |
| 1.1.4 TRASSIR TR-D2222WDZIR4 / TR-D2252WDZIR4..... | 12 |
| 1.1.5 TRASSIR TR-D2153IR6/ TR-D2153IR6v2 / TR-D2223WDIR7 / TR-D2223WDZIR7 / TR-D2253WDIR7 / TR-D2253WDZIR7..... | 14 |
| 1.1.6 TRASSIR TR-D2224WDZIR7..... | 16 |
| 1.1.7 TRASSIR TR-D2221WDC..... | 18 |
| 1.1.8 TRASSIR TR-D2251WDC..... | 20 |
| 1.1.9 TRASSIR TR-D2221WDCL4..... | 22 |
| 1.1.10 TRASSIR TR-D2251WDCL4..... | 24 |
| 1.1.11 TRASSIR TR-D2253WDZCL7..... | 26 |
| 1.1.12 TRASSIR TR-D3151IR2..... | 28 |
| 1.1.13 TRASSIR TR-D3152ZIR2..... | 29 |
| 1.1.14 TRASSIR TR-D3221WDIR3 / TR-D3151IR2v2 / TR-D3152ZIR2v2..... | 30 |
| 1.1.15 TRASSIR TR-D3221WDIR3W..... | 32 |
| 1.1.16 TR-D3223WDZIR3 / TR-D3253WDZIR3 / TR-D3153IR2 / TR-D3153IR2v2..... | 34 |
| 1.1.17 TRASSIR TR-D4B5v2 / TR-D4B5-noPoEv2..... | 36 |
| 1.1.18 TRASSIR TR-D4B6v2..... | 37 |
| 1.1.19 TRASSIR TR-D4D2v2..... | 38 |
| 1.1.20 TRASSIR TR-D4D5v2..... | 39 |
| 1.1.21 TRASSIR TR-D4S1v2 / TR-D4S1-noPoEv2..... | 40 |
| 1.1.22 TRASSIR TR-D4S5v2 / TR-D4S5-noPoEv2..... | 41 |
| 1.1.23 TRASSIR TR-D4221WDIR2 / TR-D4151IR1 / TR-D4151IR1v2..... | 42 |
| 1.1.24 TRASSIR TR-D4251WDIR2..... | 44 |
| 1.1.25 TRASSIR TR-D7151IR1..... | 46 |
| 1.1.26 TRASSIR TR-D8221WDIR3 / TR-D8251WDIR3 / TR-D8151IR2/ TR-D8151IR2v2 / TR-D8152ZIR2 / TR-D8152ZIR2v2..... | 48 |
| 1.1.27 TRASSIR TR-D8221WDC..... | 50 |
| 1.1.28 TRASSIR TR-D8251WDC..... | 52 |
| 1.1.29 TRASSIR TR-D8221WDCL3..... | 54 |
| 1.1.30 TRASSIR TR-D8251WDCL3..... | 56 |
| 1.1.31 TRASSIR TR-D9251WDIR3 / TR-D9151IR2 / TR-D9151IR2v2..... | 58 |
| 1.2 Инструкция по безопасности..... | 60 |
| 1.3 Гарантийные обязательства..... | 61 |
| ГЛАВА 2. ПОДКЛЮЧЕНИЕ IP-КАМЕРЫ TRASSIR..... | 62 |
| 2.1 Системные требования..... | 62 |
| 2.2 Подключение IP-камеры к локальной сети..... | 62 |
| 2.3 Настройка IP-адреса камеры..... | 63 |
| 2.4 Подключение к IP-камере через Интернет..... | 64 |
| 2.5 Настройка ActiveX для Internet Explorer..... | 65 |
| 2.6 Сброс настроек IP-камеры..... | 67 |
| ГЛАВА 3. НАСТРОЙКА IP-КАМЕРЫ TRASSIR..... | 68 |
| 3.1 Получение доступа к web-интерфейсу IP-камеры..... | 68 |
| 3.2 Меню «Просмотр»..... | 72 |
| 3.2.1 Меню настроек изображения..... | 74 |
| 3.3 Меню Архив..... | 75 |
| 3.4 Меню «Настройка»..... | 77 |
| 3.4.1 Меню «Основные настройки»..... | 77 |
| 3.4.2 Меню «Система»..... | 78 |
| 3.4.2.1 Меню «Главный»..... | 79 |
| 3.4.2.2 Меню «Дата & Время»..... | 80 |
| 3.4.2.3 Меню «Обслуживание»..... | 82 |

| | | |
|-----------|---------------------------------|-----|
| 3.4.2.4 | Меню «Апгрейд»..... | 83 |
| 3.4.2.5 | Меню «Информация»..... | 84 |
| 3.4.2.6 | Меню «Лог»..... | 85 |
| 3.4.3 | Меню «Сеть»..... | 86 |
| 3.4.3.1 | Меню «TCP/IP»..... | 87 |
| 3.4.3.1.1 | Вкладка «Статус сети»..... | 87 |
| 3.4.3.1.2 | Вкладка «TCP/IP»..... | 88 |
| 3.4.3.2 | Меню «Порт»..... | 90 |
| 3.4.3.3 | Меню «WIFI»..... | 92 |
| 3.4.3.4 | Меню «PPPoE»..... | 92 |
| 3.4.3.5 | Меню «SMTP»..... | 93 |
| 3.4.3.6 | Меню «UPnP»..... | 94 |
| 3.4.3.7 | Меню «DDNS»..... | 96 |
| 3.4.3.8 | Меню «RTSP»..... | 97 |
| 3.4.3.9 | Меню «RTMP»..... | 98 |
| 3.4.3.10 | Меню «VoIP»..... | 99 |
| 3.4.3.11 | Меню «SNMP»..... | 100 |
| 3.4.3.12 | Меню «IEEE 802.1x»..... | 101 |
| 3.4.3.13 | Меню «Trassir Cloud»..... | 102 |
| 3.4.4 | Меню «Видео&Аудио»..... | 103 |
| 3.4.4.1 | Меню «Аудио»..... | 104 |
| 3.4.4.2 | Меню «Видео»..... | 105 |
| 3.4.4.2.1 | Вкладка «Режим работы»..... | 105 |
| 3.4.4.2.2 | Вкладка «Видео»..... | 106 |
| 3.4.4.3 | Меню «Снимок»..... | 108 |
| 3.4.4.4 | Меню «OSD»..... | 109 |
| 3.4.4.5 | Меню «Изображение»..... | 110 |
| 3.4.4.5.1 | Вкладка «Изображение»..... | 110 |
| 3.4.4.5.2 | Вкладка «Расписание»..... | 114 |
| 3.4.4.5.3 | Вкладка «День/Ночь»..... | 115 |
| 3.4.4.6 | Меню «Приватность»..... | 117 |
| 3.4.4.7 | Меню «ROI»..... | 118 |
| 3.4.5 | Меню «Настройка записи»..... | 119 |
| 3.4.5.1 | Меню «Запись браузером IE»..... | 119 |
| 3.4.5.2 | Меню «Диск»..... | 120 |
| 3.4.5.3 | Меню «FTP»..... | 121 |
| 3.4.5.4 | Меню «NFS»..... | 122 |
| 3.4.5.5 | Меню «Расписание»..... | 123 |
| 3.4.5.5.1 | Вкладка «Запись»..... | 123 |
| 3.4.5.5.2 | Вкладка «Снимок»..... | 125 |
| 3.4.5.5.3 | Вкладка «Загрузка на FTP»..... | 126 |
| 3.4.6 | Меню «События»..... | 127 |
| 3.4.6.1 | Меню «Детектор движения»..... | 128 |
| 3.4.6.1.1 | Вкладка «Зона детекции»..... | 128 |
| 3.4.6.1.2 | Вкладка «Расписание»..... | 129 |
| 3.4.6.1.3 | Вкладка «Действие»..... | 130 |
| 3.4.6.2 | Меню «Тревожный Вх/Вых»..... | 131 |
| 3.4.6.2.1 | Вкладка «Трев.Вх/Вых»..... | 131 |
| 3.4.6.2.2 | Вкладка «Расписание»..... | 133 |
| 3.4.6.2.3 | Вкладка «Действие»..... | 134 |

| | |
|---|------------|
| 3.4.6.3 Меню PIR детектор..... | 135 |
| 3.4.6.3.1 Вкладка «Расписание»..... | 135 |
| 3.4.6.3.2 Вкладка «Действие»..... | 136 |
| 3.4.6.4 Меню «Неисправность»..... | 137 |
| 3.4.6.4.1 Вкладка «Разрыв сети»..... | 137 |
| 3.4.6.4.2 Вкладка «Включение устройства»..... | 138 |
| 3.4.7 Меню «Безопасность»..... | 139 |
| 3.4.7.1 Меню «Управление пользователями»..... | 139 |
| 3.4.7.2 Меню «IP фильтр»..... | 141 |
| 3.4.7.3 Меню «Telnet»..... | 143 |
| 3.4.8 Меню «Видео аналитика»..... | 144 |
| 3.4.8.1 Меню «Обнаружение лиц»..... | 145 |
| 3.4.8.1.1 Вкладка «Основные настройки»..... | 146 |
| 3.4.8.1.2 Вкладка «Расписание»..... | 148 |
| 3.4.8.1.3 Вкладка «Действие»..... | 148 |
| 3.4.8.2 Меню «Подсчёт посетителей»..... | 149 |
| 3.4.8.2.1 Вкладка «Основные настройки»..... | 150 |
| 3.4.8.2.2 Вкладка «Настройка отчёта»..... | 151 |
| 3.4.8.2.3 Вкладка «Отчёт за период»..... | 152 |
| 3.4.8.3 Меню «Детектор людей»..... | 153 |
| 3.4.8.3.1 Вкладка «Основные настройки»..... | 154 |
| 3.4.8.3.2 Вкладка «Расписание»..... | 155 |
| 3.4.8.3.3 Вкладка «Действие»..... | 155 |
| 3.4.8.4 Меню «Детектор машин»..... | 156 |
| 3.4.8.4.1 Вкладка «Основные настройки»..... | 156 |
| 3.4.8.4.2 Вкладка «Расписание»..... | 157 |
| 3.4.8.4.3 Вкладка «Действие»..... | 157 |
| 3.4.8.5 Меню «Пересечение линий»..... | 158 |
| 3.4.8.5.1 Вкладка «Основные настройки»..... | 159 |
| 3.4.8.5.2 Вкладка «Расписание»..... | 160 |
| 3.4.8.5.3 Вкладка «Действие»..... | 160 |
| 3.4.8.6 Меню «Контроль области»..... | 161 |
| 3.4.8.6.1 Вкладка «Основные настройки»..... | 162 |
| 3.4.8.6.2 Вкладка «Расписание»..... | 163 |
| 3.4.8.6.3 Вкладка «Действие»..... | 163 |
| 3.4.8.7 Меню «Праздношатание»..... | 164 |
| 3.4.8.7.1 Вкладка «Основные настройки»..... | 165 |
| 3.4.8.7.2 Вкладка «Расписание»..... | 166 |
| 3.4.8.7.3 Вкладка «Действие»..... | 166 |
| ПРИЛОЖЕНИЕ А. НАСТРОЙКА ПАРАМЕТРОВ СЕТИ НА ПК..... | 167 |
| ПРИЛОЖЕНИЕ Б. РАЗВОДКА УТР-КАБЕЛЯ..... | 170 |
| ПРИЛОЖЕНИЕ В. НАСТРОЙКА РОУТЕРА..... | 171 |
| ПРИЛОЖЕНИЕ Г. РАБОТА IP-КАМЕР ПО RTSP И ONVIF..... | 178 |
| Подключение по RTSP..... | 178 |
| Получение моментального снимка с IP-камеры..... | 180 |
| Подключение по ONVIF..... | 181 |
| ПРИЛОЖЕНИЕ Д. РАЗМЕЩЕНИЕ IP КАМЕРЫ..... | 182 |

| | |
|--|-----|
| ПРИЛОЖЕНИЕ Е. IPC MANAGER..... | 184 |
| Поиск IP-камеры при помощи утилиты TRASSIR IPCManager..... | 184 |
| Дополнительное меню управления IP - камерой..... | 186 |
| Обновление камеры с помощью IPC Manager..... | 188 |
| Меню «Дополнительно»..... | 189 |
| Меню «Инструменты»..... | 190 |

ГЛАВА 1. ВВЕДЕНИЕ

1.1 Внешний вид IP-камер TRASSIR

1.1.1 TRASSIR TR-D1250WD



Внешние разъемы:

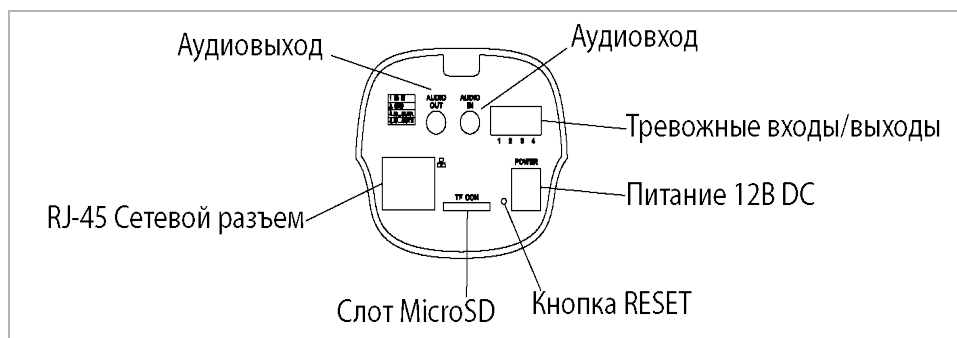

| Разъем | Описание |
|-------------------------------|--|
| Аудиовых. | Разъем для подключения колонок. |
| Аудиовход | Разъем для подключения активного микрофона. |
| RJ-45 | Разъем для подключения IP-камеры к локальной сети. |
| Слот MicroSD | Разъем для установки карты памяти формата MicroSD. |
| Тревожные входы/выходы | Контакты тревожных входа и выхода. |
| Питание 12В DC | Разъем для подключения блока питания 12В. |
| Кнопка RESET | Кнопка сброса настроек камеры на заводские. |

1.1.2 TRASSIR TR-D2151IR3 / TR-D2151IR3v2 / TR-D2152ZIR3 / TR-D2152ZIR3v2
/ TR-D2221WDIR4 / TR-D2251WDIR4



Внешние разъемы:

TR-D2221WDIR4 / TR-D2251WDIR4

TR-D2151IR3 / TR-D2151IR3v2 / TR-D2152ZIR3 / TR-D2152ZIR3v2

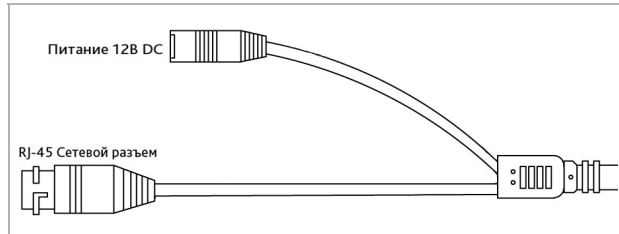
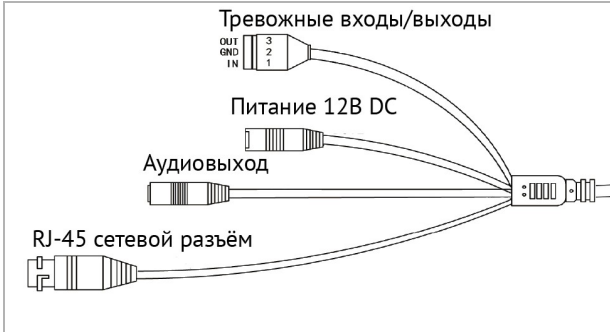

| Разъем | Описание |
|-------------------------------|--|
| Питание 12В DC | Разъем для подключения блока питания 12В. |
| RJ-45 сетевой разъем | Разъем для подключения IP-камеры к локальной сети. |
| Аудиовыход | Разъем для подключения колонок. |
| Тревожные входы/выходы | Тревожные входы и тревожные выходы. |

1.1.3 TRASSIR TR-D2221WDIR4W

Внешние разъёмы:

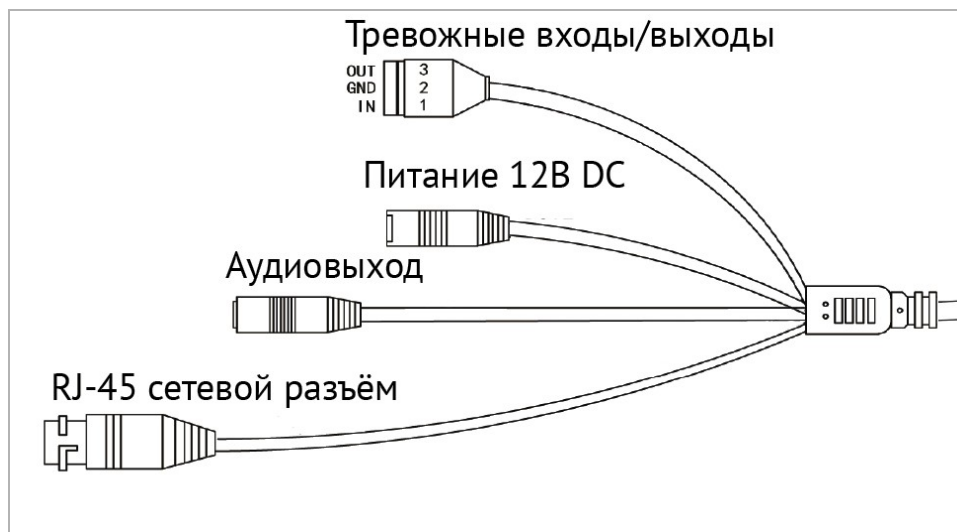

| Разъём | Описание |
|------------------|--|
| Питание 12В DC | Разъём для подключения блока питания 12В. |
| RJ-45 | Разъём для подключения IP-камеры к локальной сети. |
| Аудиовыход | Разъём для подключения колонок. |
| Тревожные вх/вых | Тревожные входы и тревожные выходы. |

1.1.4 TRASSIR TR-D2222WDZIR4 / TR-D2252WDZIR4

Внешние разъемы:

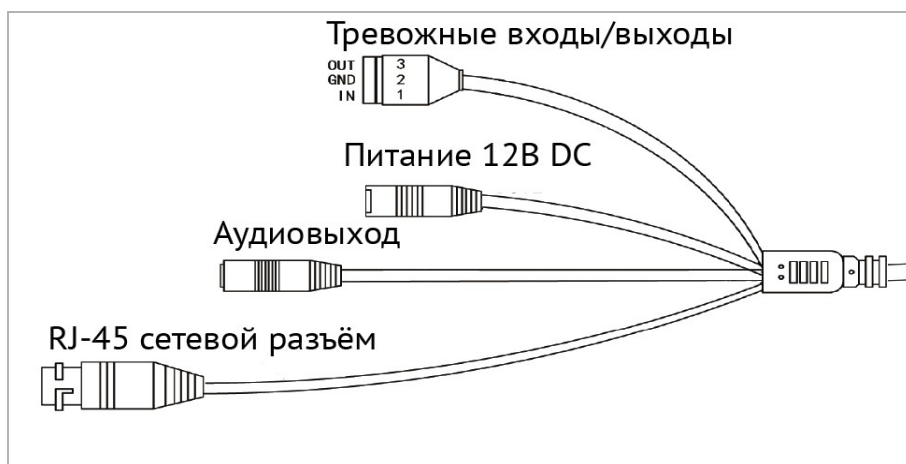

| Разъем | Описание |
|------------------------|--|
| Питание 12В DC | Разъем для подключения блока питания 12В. |
| RJ-45 | Разъем для подключения IP-камеры к локальной сети. |
| Аудиовыход | Разъем для подключения колонок. |
| Тревожные входы/выходы | Тревожные входы и тревожные выходы. |

1.1.5 TRASSIR TR-D2153IR6/ TR-D2153IR6v2 / TR-D2223WDIR7 / TR-D2223WDZIR7 / TR-D2253WDIR7 / TR-D2253WDZIR7



Внешние разъемы:

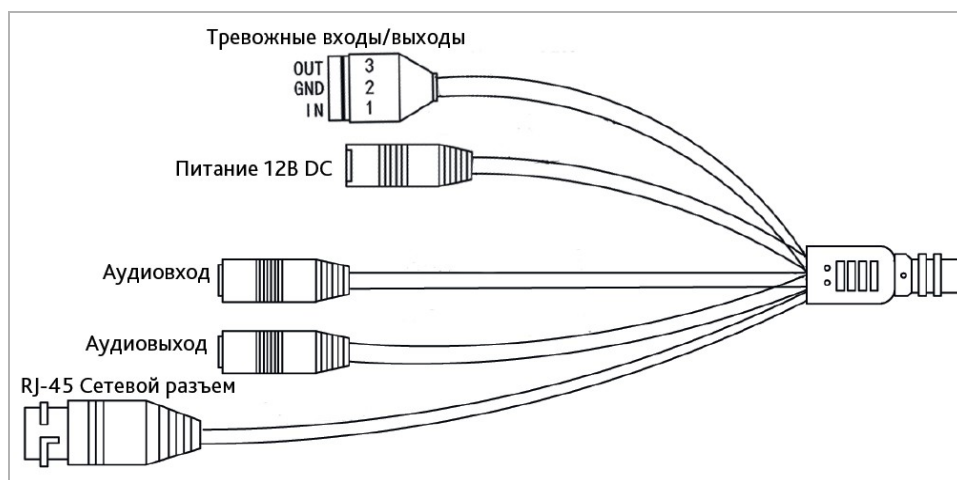

| Разъем | Описание |
|------------------------|--|
| Питание 12В DC | Разъем для подключения блока питания 12В. |
| RJ 45 | Разъем для подключения IP-камеры к локальной сети. |
| Аудиовыход | Разъем для подключения колонок. |
| Аудиовход | Разъем для подключения активного микрофона. |
| Тревожные входы/выходы | Тревожные входы и тревожные выходы. |

1.1.6 TRASSIR TR-D2224WDZIR7

Внешние разъемы:

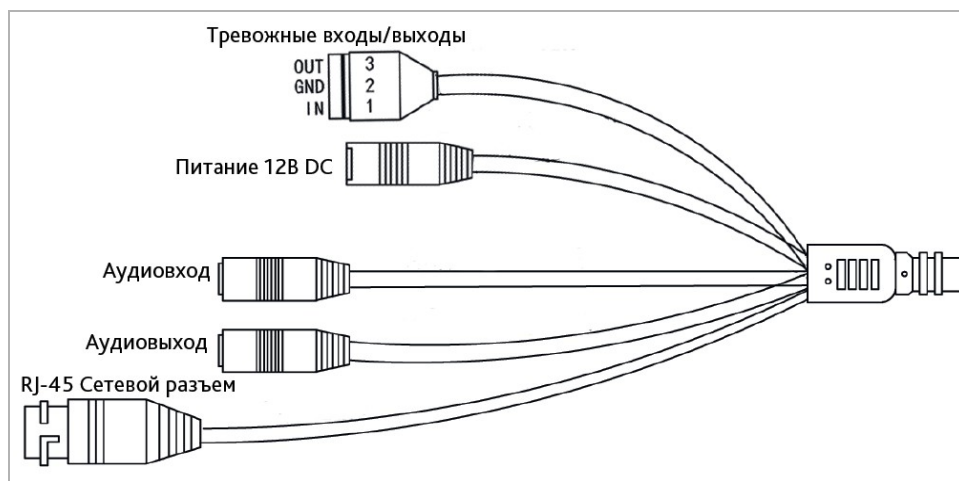

| Разъем | Описание |
|------------------------|--|
| Питание 12В DC | Разъем для подключения блока питания 12В. |
| RJ-45 | Разъем для подключения IP-камеры к локальной сети. |
| Аудиовыход | Разъем для подключения колонок. |
| Аудиовход | Разъем для подключения активного микрофона. |
| Тревожные входы/выходы | Тревожные входы и тревожные выходы. |

1.1.7 TRASSIR TR-D2221WDC

Внешние разъемы:

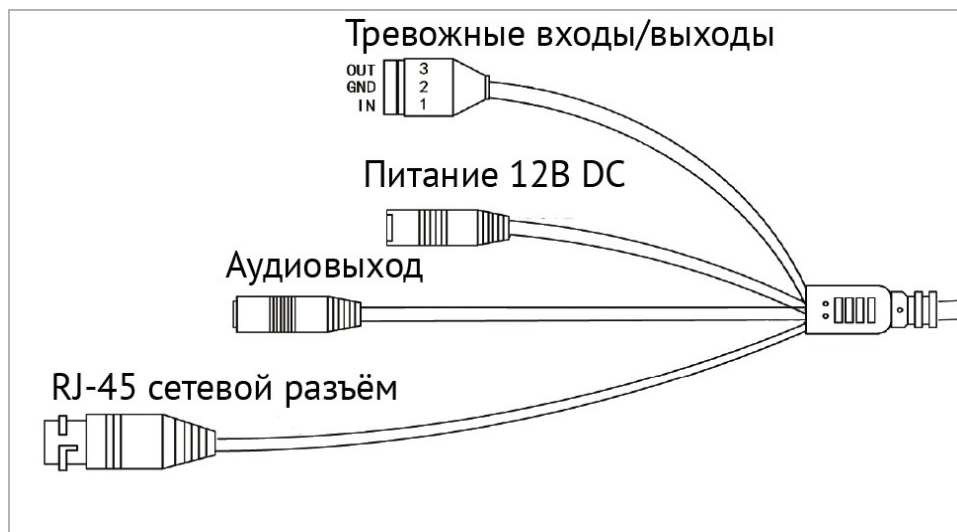

| Разъем | Описание |
|------------------------|--|
| Питание 12В DC | Разъем для подключения блока питания 12В. |
| RJ-45 | Разъем для подключения IP-камеры к локальной сети. |
| Аудиовыход | Разъем для подключения колонок. |
| Тревожные входы/выходы | Тревожные входы и тревожные выходы. |

1.1.8 TRASSIR TR-D2251WDC

Внешние разъёмы:



| Разъем | Описание |
|-------------------------------|--|
| Питание 12В DC | Разъем для подключения блока питания 12В. |
| RJ-45 | Разъем для подключения IP-камеры к локальной сети. |
| Аудиовыход | Разъем для подключения колонок. |
| Аудиовход | Разъем для подключения активного микрофона. |
| Тревожные входы/выходы | Тревожные входы и тревожные выходы. |

1.1.9 TRASSIR TR-D2221WDCL4

Внешние разъемы:



| Разъем | Описание |
|------------------------|--|
| Питание 12В DC | Разъем для подключения блока питания 12В. |
| RJ-45 | Разъем для подключения IP-камеры к локальной сети. |
| Аудиовыход | Разъем для подключения колонок. |
| Тревожные входы/выходы | Тревожные входы и тревожные выходы. |

1.1.10 TRASSIR TR-D2251WDCL4

Внешние разъемы:



| Разъем | Описание |
|------------------------|--|
| Питание 12В DC | Разъем для подключения блока питания 12В. |
| RJ-45 | Разъем для подключения IP-камеры к локальной сети. |
| Аудиовыход | Разъем для подключения колонок. |
| Аудиовход | Разъем для подключения активного микрофона. |
| Тревожные входы/выходы | Тревожные входы и тревожные выходы. |

1.1.11 TRASSIR TR-D2253WDZCL7

Внешние разъемы:



| Разъем | Описание |
|-------------------------------|--|
| Питание 12В DC | Разъем для подключения блока питания 12В. |
| RJ-45 | Разъем для подключения IP-камеры к локальной сети. |
| Аудиовыход | Разъем для подключения колонок. |
| Аудиовход | Разъем для подключения активного микрофона. |
| Тревожные входы/выходы | Тревожные входы и тревожные выходы. |

1.1.12 TRASSIR TR-D3151IR2



Внешние разъемы:



| Разъем | Описание |
|-----------------------------|--|
| RJ-45 сетевой разъем | Разъем для подключения IP-камеры к локальной сети. |
| Питание 12В DC | Разъем для подключения блока питания 12В. |

1.1.13 TRASSIR TR-D3152ZIR2



Внешние разъемы:



| Разъем | Описание |
|----------------------|--|
| RJ-45 сетевой разъем | Разъем для подключения IP-камеры к локальной сети. |
| Питание 12В DC | Разъем для подключения блока питания 12В. |

1.1.14 TRASSIR TR-D3221WDIR3 / TR-D3151IR2v2 / TR-D3152ZIR2v2

Внешние разъёмы:

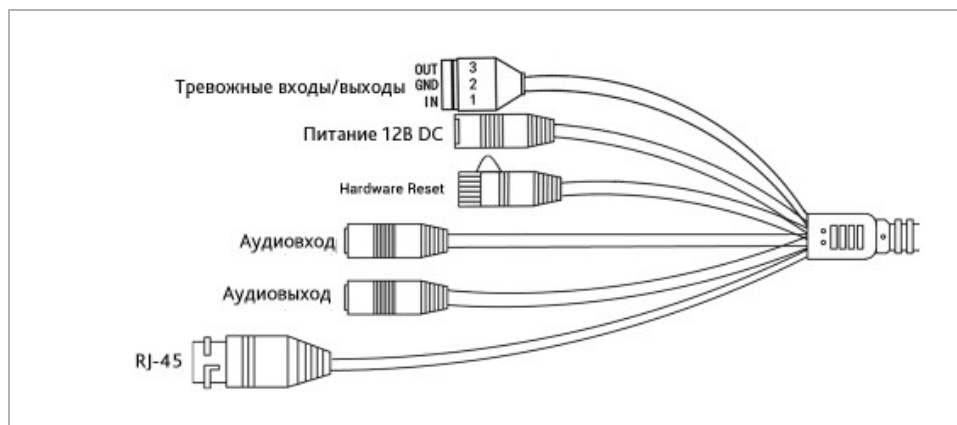

| Разъем | Описание |
|------------------------|--|
| Питание 12В DC | Разъем для подключения блока питания 12В. |
| RJ-45 | Разъем для подключения IP-камеры к локальной сети. |
| Hardware reset | Аппаратный сброс настроек (см.раздел 2.6). |
| Аудиовход | Разъем для подключения активного микрофона. |
| Аудиовыход | Разъем для подключения колонок. |
| Тревожные входы/выходы | Тревожные входы и тревожные выходы. |

1.1.15 TRASSIR TR-D3221WDIR3W

Внешние разъёмы:



| Разъем | Описание |
|------------------------|--|
| Питание 12В DC | Разъем для подключения блока питания 12В. |
| RJ-45 | Разъем для подключения IP-камеры к локальной сети. |
| Hardware reset | Аппаратный сброс настроек (см.раздел 2.6). |
| Аудиовход | Разъем для подключения активного микрофона. |
| Аудиовыход | Разъем для подключения колонок. |
| Тревожные входы/выходы | Тревожные входы и тревожные выходы. |

1.1.16 TR-D3223WDZIR3 / TR-D3253WDZIR3 / TR-D3153IR2 / TR-D3153IR2v2

Внешние разъемы:

TR-D3223WDZIR3 / TR-D3253WDZIR3

TR-D3153IR2 / TR-D3153IR2v2

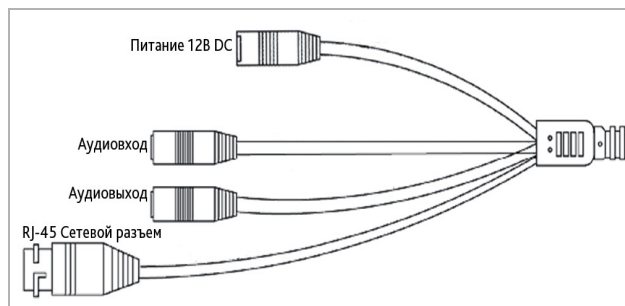
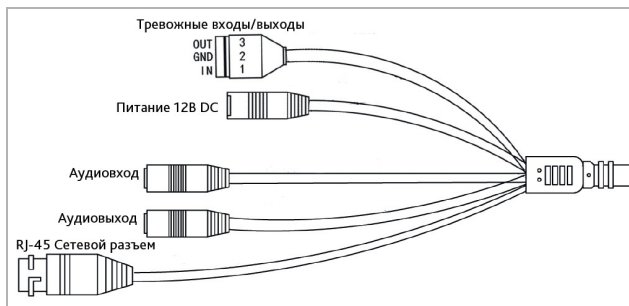

| Разъем | Описание |
|-------------------------------|--|
| Питание 12В DC | Разъем для подключения блока питания 12В. |
| RJ-45 | Разъем для подключения IP-камеры к локальной сети. |
| Аудиовыход | Разъем для подключения колонок. |
| Аудиовход | Разъем для подключения активного микрофона. |
| Тревожные входы/выходы | Тревожные входы и тревожные выходы. |

1.1.17 TRASSIR TR-D4B5v2 / TR-D4B5-noPoEv2



Внешние разъемы:

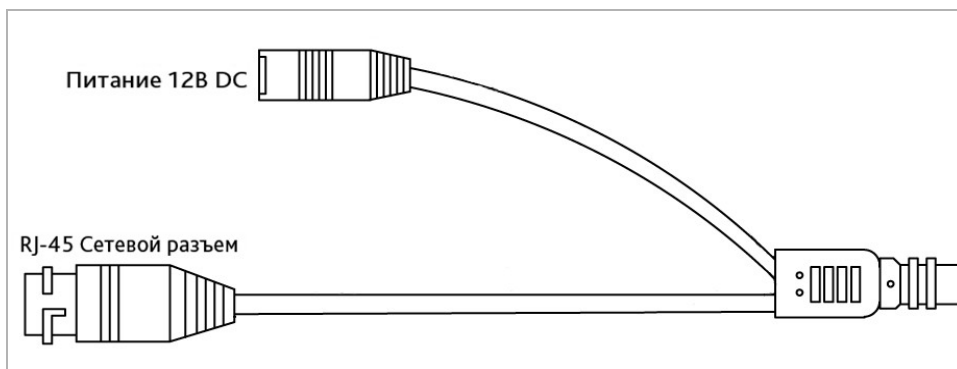

| Разъем | Описание |
|----------------------|--|
| RJ-45 сетевой разъем | Разъем для подключения IP-камеры к локальной сети. |
| Питание 12В DC | Разъем для подключения блока питания 12В. |

1.1.18 TRASSIR TR-D4B6v2



Внешние разъемы:



| Разъем | Описание |
|----------------------|--|
| RJ-45 сетевой разъём | Разъем для подключения IP-камеры к локальной сети. |
| Питание 12В DC | Разъем для подключения блока питания 12В. |

1.1.19 TRASSIR TR-D4D2v2



Внешние разъемы:



| Разъем | Описание |
|----------------------|--|
| RJ-45 сетевой разъем | Разъем для подключения IP-камеры к локальной сети. |
| Питание 12В DC | Разъем для подключения блока питания 12В. |

1.1.20 TRASSIR TR-D4D5v2



Внешние разъемы:



| Разъем | Описание |
|----------------------|--|
| RJ-45 сетевой разъём | Разъем для подключения IP-камеры к локальной сети. |
| Питание 12В DC | Разъем для подключения блока питания 12В. |

1.1.21 TRASSIR TR-D4S1v2 / TR-D4S1-noPoEv2



Внешние разъемы:



| Разъем | Описание |
|-----------------------------|--|
| RJ-45 сетевой разъем | Разъем для подключения IP-камеры к локальной сети. |
| Питание 12В DC | Разъем для подключения блока питания 12В. |

1.1.22 TRASSIR TR-D4S5v2 / TR-D4S5-noPoEv2



Внешние разъемы:



| Разъем | Описание |
|----------------------|--|
| RJ-45 сетевой разъем | Разъем для подключения IP-камеры к локальной сети. |
| Питание 12В DC | Разъем для подключения блока питания 12В. |

1.1.23 TRASSIR TR-D4221WDIR2 / TR-D4151IR1 / TR-D4151IR1v2

Внешние разъемы:

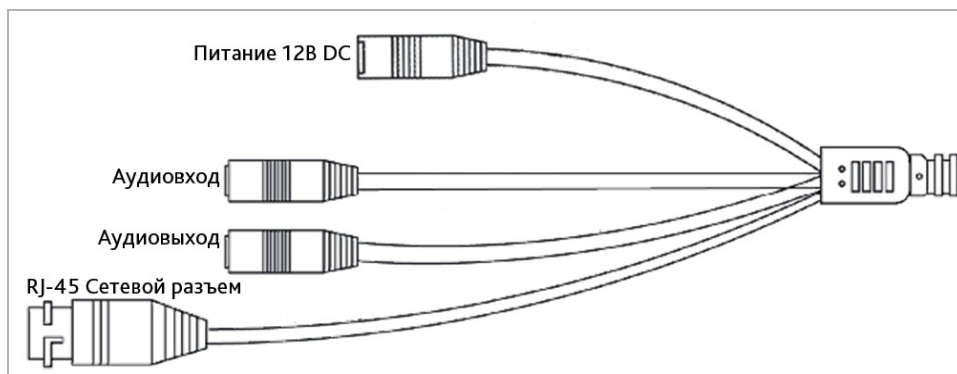

| Разъем | Описание |
|----------------|--|
| Питание 12В DC | Разъем для подключения блока питания 12В. |
| RJ-45 | Разъем для подключения IP-камеры к локальной сети. |
| Аудиовыход | Разъем для подключения колонок. |
| Аудиовход | Разъем для подключения активного микрофона. |

1.1.24 TRASSIR TR-D4251WDIR2

Внешние разъемы:

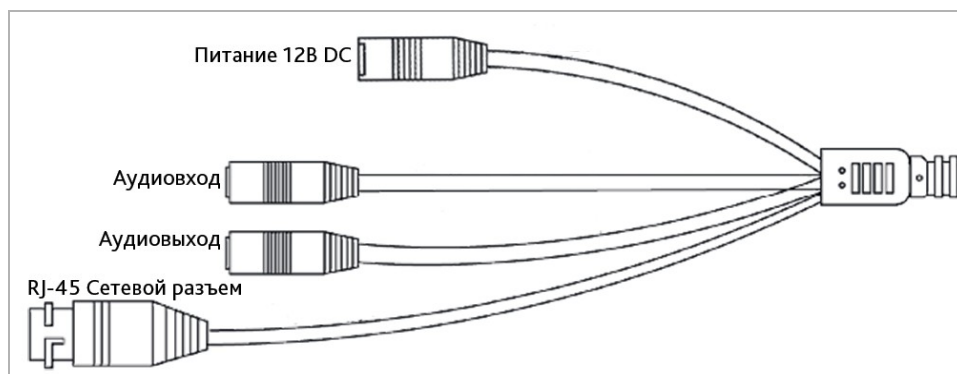

| Разъем | Описание |
|-----------------------|--|
| Питание 12В DC | Разъем для подключения блока питания 12В. |
| RJ-45 | Разъем для подключения IP-камеры к локальной сети. |
| Аудиовыход | Разъем для подключения колонок. |
| Аудиовход | Разъем для подключения активного микрофона. |

1.1.25 TRASSIR TR-D7151IR1

Внешние разъемы:

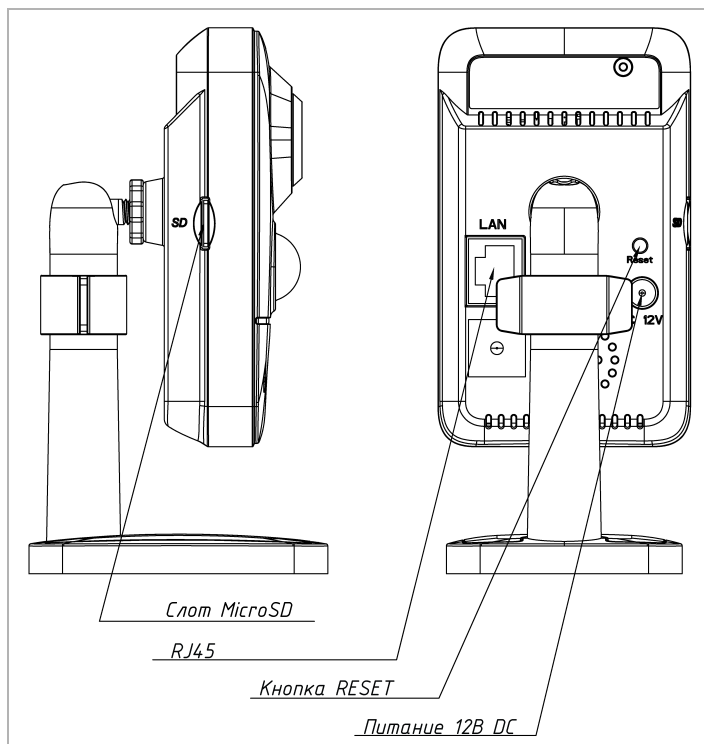

| Разъем | Описание |
|----------------|---|
| RJ-45 | Разъем для подключения IP-камеры к локальной сети. |
| Питание 12В DC | Разъем для подключения блока питания 5В DC / 12В DC (в зависимости от модели) |
| Кнопка RESET | Кнопка сброса настроек камеры на заводские. |
| Слот MicroSD | Разъем для установки карты памяти формата MicroSD. |

1.1.26 TRASSIR TR-D8221WDIR3 / TR-D8251WDIR3 / TR-D8151IR2/ TR-D8151IR2v2 / TR-D8152ZIR2 / TR-D8152ZIR2v2



Внешние разъемы:

TR-D8221WDIR3 / TR-D8251WDIR3

TR-D8151IR2/ TR-D8151IR2v2 / TR-D8152ZIR2 / TR-D8152ZIR2v2



| Разъем | Описание |
|-------------------------------|--|
| RJ-45 сетевой разъем | Разъем для подключения IP-камеры к локальной сети. |
| Аудиовыход | Разъем для подключения колонок. |
| Питание 12В DC | Разъем для подключения блока питания 12В. |
| Тревожные входы/выходы | Тревожные входы и тревожные выходы. |

1.1.27 TRASSIR TR-D8221WDC

Внешние разъемы:



| Разъем | Описание |
|------------------------|--|
| Питание 12В DC | Разъем для подключения блока питания 12В. |
| RJ-45 | Разъем для подключения IP-камеры к локальной сети. |
| Аудиовыход | Разъем для подключения колонок. |
| Тревожные входы/выходы | Тревожные входы и тревожные выходы. |

1.1.28 TRASSIR TR-D8251WDC

Внешние разъёмы:



| Разъем | Описание |
|------------------------|--|
| Питание 12В DC | Разъем для подключения блока питания 12В. |
| RJ-45 | Разъем для подключения IP-камеры к локальной сети. |
| Аудиовыход | Разъем для подключения колонок. |
| Аудиовход | Разъем для подключения активного микрофона. |
| Тревожные входы/выходы | Тревожные входы и тревожные выходы. |

1.1.29 TRASSIR TR-D8221WDCL3

Внешние разъемы:



| Разъем | Описание |
|------------------------|--|
| Питание 12В DC | Разъем для подключения блока питания 12В. |
| RJ-45 | Разъем для подключения IP-камеры к локальной сети. |
| Аудиовыход | Разъем для подключения колонок. |
| Тревожные входы/выходы | Тревожные входы и тревожные выходы. |

1.1.30 TRASSIR TR-D8251WDCL3

Внешние разъемы:



| Разъем | Описание |
|------------------------|--|
| Питание 12В DC | Разъем для подключения блока питания 12В. |
| RJ-45 | Разъем для подключения IP-камеры к локальной сети. |
| Аудиовыход | Разъем для подключения колонок. |
| Аудиовход | Разъем для подключения активного микрофона. |
| Тревожные входы/выходы | Тревожные входы и тревожные выходы. |

1.1.31 TRASSIR TR-D9251WDIR3 / TR-D9151IR2 / TR-D9151IR2v2

Внешние разъемы:



| Разъем | Описание |
|-------------------------------|--|
| Питание 12В DC | Разъем для подключения блока питания 12В. |
| RJ-45 сетевой разъем | Разъем для подключения IP-камеры к локальной сети. |
| Аудиовыход | Разъем для подключения колонок. |
| Аудиовход | Разъем для подключения активного микрофона. |
| Тревожные входы/выходы | Тревожные входы и тревожные выходы. |

1.2 Инструкция по безопасности

Ознакомьтесь с данным руководством перед подключением и настройкой IP-камеры.

Проверьте соответствие подводимого напряжения паспортным данным и убедитесь в исправности источника питания.

Для повышения надежности работы IP-камеры, защиты от перепадов напряжения электрической сети и обеспечения бесперебойности питания, используйте сетевые фильтры или ИБП.

Не допускается воздействие на IP-камеру высокого давления, тряски, механических ударов и сильного электромагнитного излучения. Избегайте установки оборудования на поверхностях, подверженных вибрациям, это может привести к его повреждению. При транспортировке IP-камера должна быть помещена в оригинальную упаковку или упаковку, обеспечивающую сохранность устройства.

Не касайтесь сенсорного модуля пальцами. При необходимости чистки, используйте чистую ткань с небольшим количеством этанола. Работа сенсора может быть нарушена лазерным лучом, поэтому при использовании любого лазерного оборудования убедитесь, что лучи не попадают на поверхность матрицы. Не направляйте камеру на солнце или очень яркие области. Это может привести к потере четкости изображения, и может значительно сократить срок службы сенсорного модуля.

Не подвергайте камеру воздействию слишком высоких или низких температур (см. характеристики в паспорте устройства). Не используйте устройство в загрязненных помещениях с высокой влажностью, так как это может привести к возникновению пожара или электрическому замыканию. Для нормальной работы камеры необходим свободный воздухообмен.

Запрещается подвергать оборудование воздействию прямых солнечных лучей или располагать его вблизи источников тепла, таких как кухонная плита, обогреватель или радиатор (это может привести к возгоранию).

IP-камера, монтирующаяся на стену или потолок, должна быть надежно зафиксирована.

При нарушении нормальной работы IP-камеры, свяжитесь с Вашим поставщиком или ближайшим сервисным центром. Не пытайтесь отремонтировать камеру самостоятельно. (Производитель снимает с себя гарантийные обязательства за повреждения, возникшие в результате несанкционированного ремонта или обслуживания).

1.3 Гарантийные обязательства

Срок гарантийных обязательств по камерам составляет 5 лет.

Гарантийные обязательства действительны от даты продажи IP-камеры конечному потребителю и в течение всего гарантийного срока.

При выходе из строя IP-камеры в период гарантийного срока эксплуатации вы имеете право на бесплатный ремонт за исключением не гарантийных случаев, который осуществляется в Сервисном центре Компании DSSL.

Гарантийные обязательства недействительны, если причиной неисправности IP-камеры является:

- ◆ умышленная порча;
- ◆ пожар, наводнение или другое стихийное бедствие;
- ◆ аварии в сети питания;
- ◆ нарушения технических требований по размещению, подключению и эксплуатации;
- ◆ механические повреждения.

ГЛАВА 2. ПОДКЛЮЧЕНИЕ IP-КАМЕРЫ TRASSIR

2.1 Системные требования

Для начала работы с IP-камерой TRASSIR необходим ПК, подключенный к локальной сети:

- ◆ с операционной системой Windows, Mac OS, Linux и др.;
- ◆ браузером Google Chrome, Mozilla Firefox, Safari и др.

2.2 Подключение IP-камеры к локальной сети

IP-камера, в зависимости от модели, подключается к локальной сети одним из следующих вариантов:

- ◆ при помощи сетевого кабеля (описание разъемов смотрите в разделе 1.1);
- ◆ при помощи сетевого кабеля, к любому сетевому оборудованию, поддерживающему технологию PoE;
- ◆ к беспроводной сети WiFi.

2.3 Настройка IP-адреса камеры

ПРИМЕЧАНИЕ.

Для подключения к IP-камере, ПК должен находиться в той же локальной сети, что и камера. Подробное описание последовательности настроек ПК описано в Приложении А.

По умолчанию на IP-камере установлены следующие сетевые настройки:

- ◆ IP-адрес: **192.168.1.188**;
- ◆ Маска подсети: **255.255.0.0**;
- ◆ Шлюз: **192.168.1.1**;
- ◆ HTTP-порт: **80**;
- ◆ имя пользователя: **admin**;
- ◆ пароль: **admin**.

Пример настроек сети компьютера:

- ◆ IP-адрес: **192.168.1.10**;
- ◆ Маска подсети: **255.255.0.0**.

Запустите браузер и попробуйте подключиться к IP-камере. Для этого в адресной строке введите **http://192.168.1.188** и нажмите **Enter**.

Для получения доступа к web-интерфейсу введите имя пользователя и пароль (см. раздел 3.1). Смените сетевые настройки IP-камеры (см. раздел 3.4.3.1).

ПРИМЕЧАНИЕ.

Если доступ к IP-камере получить не удалось, то проверьте настройки вашего брандмауэра и повторите попытку.

В случае, если IP-адрес камеры отличается от настроек по умолчанию, то воспользуйтесь утилитой **IPCManager** (см. раздел Поиск IP-камеры при помощи утилиты TRASSIR IPCManager).

2.4 Подключение к IP-камере через Интернет

Существует несколько вариантов организации доступа к IP-камере через интернет:

- ◆ Интернет-провайдер выделяет реальный внешний статический IP-адрес. В этом случае, провайдер выдает абоненту список сетевых настроек: **IP-адрес**, **маску подсети**, **ip-адреса шлюза** и **DNS-серверов**, либо данные для соединения **PPPoE**, которые необходимо указать в настройках камеры. При такой организации сети невозможно использовать внешний IP-адрес для подключения сразу к нескольким сетевым устройствам, то есть подключиться будет возможно только к одной IP-камере одновременно.

ПРИМЕЧАНИЕ.

Статический IP-адрес камеры и остальные необходимые параметры указывается в настройках сети (см. раздел 3.4.3.1).

Описание настроек PPPoE смотрите в разделе 3.4.3.4.

- ◆ Интернет-провайдер выделяет реальный внешний статический IP-адрес, который используется для подключения к офисной или домашней локальной сети. В этом случае для организации локальной сети используется специальное устройство — роутер (либо NAT-сервер). Для организации доступа к IP-камере из сети интернет необходимо настроить переадресацию входящих соединений с роутера (NAT-сервера) на внутренние локальные адреса IP-камер.

ПРИМЕЧАНИЕ.

Подробное описание настроек роутера вы найдете в разделе «Приложение В. Настройка роутера».

- ◆ Интернет провайдер предоставляет абоненту реальный внешний динамический IP-адрес. То есть, при подключении к интернету IP-адрес каждый раз будет разный. Данный вариант очень часто встречается при работе через 3G, GPRS или ADSL подключение. В данном случае необходимо воспользоваться услугами DDNS-сервера.

ПРИМЕЧАНИЕ.

Описание настроек DDNS-сервиса в IP-камере представлено в раздел 3.4.3.1.

2.5 Настройка ActiveX для Internet Explorer

Если для просмотра изображения с IP-камеры вы используете браузер Internet Explorer, то перед получением доступа к web-интерфейсу IP-камеры (см. раздел 3.1) проверьте настройки ActiveX.

Откройте настройки свойств браузера на вкладке **Общие**. В группе настроек Журнал браузера нажмите на кнопку **Параметры**. В окне параметров в настройке **Проверять наличие новых посещений веб-страницы** выберите вариант **при каждом посещении веб-страницы**.

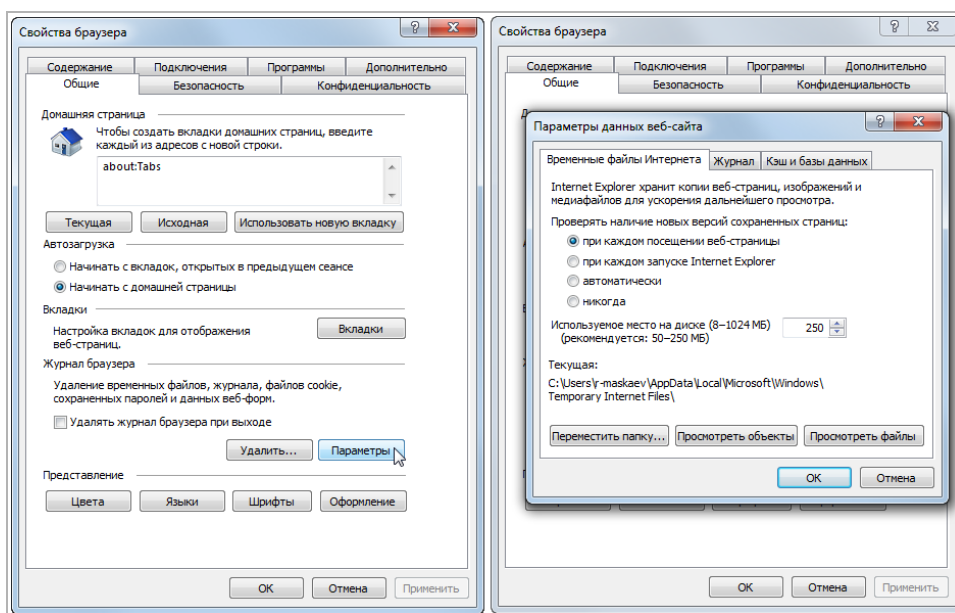

Откройте настройки свойств браузера на вкладке **Безопасность**. Выберите зону **Интернет** и нажмите на кнопку **Другой**. В окне параметров безопасности в настройке **Скачивание неподписанных элементов ActiveX** выберите **Предлагать**.



Для сохранения настроек нажмите кнопку **ОК** во всех открытых окнах.

ВНИМАНИЕ!

Если при первом подключении к WEB-интерфейсу IP-камеры (см. раздел 3.1) в окне просмотра (см. раздел 3.2) отсутствует изображение, значит плагин ActiveX не установлен. Internet Explorer предложит скачать и установить плагин ActiveX.

Для сохранения некоторых настроек в web-интерфейсе IP камеры может понадобится запуск браузера от имени Администратора.

2.6 Сброс настроек IP-камеры

Сброс настроек IP-камеры можно произвести тремя способами:

1. Программный сброс настроек до значений по умолчанию (см. раздел 3.4.2.3).
2. Программный сброс до заводских настроек (см. раздел 3.4.2.3).
3. Аппаратный сброс при помощи кнопки RESET.

ВНИМАНИЕ!

Программный сброс до заводских настроек и аппаратный сброс устанавливают на камере заводские настройки, в том числе IP адрес, логин и пароль.

Данными способами рекомендуется пользоваться в крайнем случае, если не помогает программный сброс настроек до значений по умолчанию.

Аппаратный сброс при помощи кнопки RESET производится следующим образом:

1. Подайте питание на камеру.
2. Нажмите кнопку RESET (см. раздел 1.1) и удерживайте ее в течение 10 сек.
3. Отпустите кнопку, при этом камера перезагрузится.
4. Попробуйте подключиться к IP-камере (см. раздел 2.3).

ГЛАВА 3. НАСТРОЙКА IP-КАМЕРЫ TRASSIR

3.1 Получение доступа к web-интерфейсу IP-камеры.

Если вам известен IP-адрес и порт подключения IP-камеры, то запустите Internet Explorer и в адресной строке введите **http://<ip>:<port>** (где <ip> - IP-адрес камеры, а <port> - значение http-порта) и нажмите клавишу **Enter**.

ПРИМЕЧАНИЕ.

Если <port> равен **80**, то его можно не указывать. Введите в адресную строку **http://<ip>**, например **http://192.168.1.188**.

ПРИМЕЧАНИЕ.

Настройка сетевых параметров IP-камеры описана в разделе 3.4.3.1.

Значения по умолчанию:

IP-адрес: **192.168.1.188**

порт: **80**

В случае успешного подключения к IP-камере появится окно авторизации пользователя:



admin

Пароль

Русский

Войти

Сбросить пароль

Введите имя пользователя и пароль, при необходимости выберите язык интерфейса и нажмите кнопку **Войти**.

ПРИМЕЧАНИЕ.

Настройка пользователей описана в разделе 3.4.7.1.

Значения по умолчанию:

имя пользователя: **admin**

пароль: **admin**

ВНИМАНИЕ!

При первом подключении к web-интерфейсу IP-камеры настоятельно рекомендуем сменить пароль администратора (см. раздел 3.4.7.1) и IP-адрес камеры (см. раздел 3.4.3.1).

ПРИМЕЧАНИЕ.

Для сброса пароля, в окне авторизации нажмите ссылку **Сбросить пароль**[Reset password]. В открывшемся окне появится код устройства. Код устройства будет действителен 24 часа, в течение этого времени нельзя перезагружать или выключать устройство.

Далее обратитесь в техническую поддержку по адресу reset@trassir.com. В письме укажите следующие данные:

1. ФИО.
2. Контактный телефон.
3. Название организации.
4. Код устройства.
5. Фотография шильдика камеры.

В ответном письме вам будет выслан код авторизации. Введите полученный код в соответствующее поле в окне сброса пароля и задайте новый пароль.

ВНИМАНИЕ!

В случае отсутствия изображения с камеры проверьте настройки ActiveX в Internet Explorer (см. раздел 2.5).

В случае успешной авторизации пользователя в Internet Explorer загрузится меню настройки IP-камеры.

Меню настройки состоит из следующих функциональных областей:

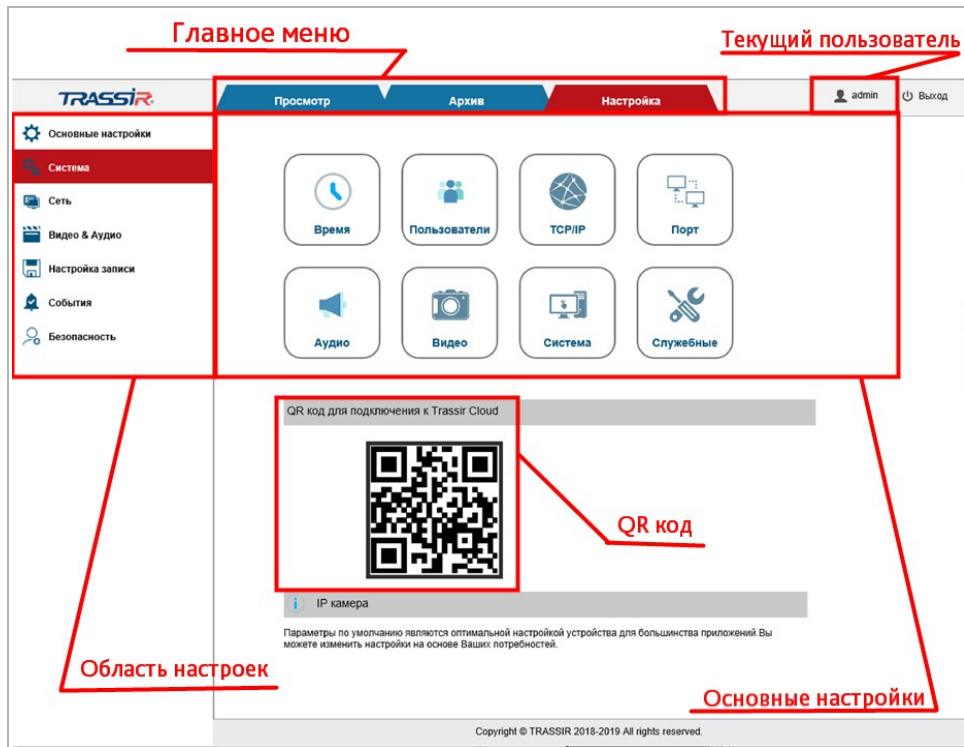

| Настройка | Описание |
|-----------------------------|--|
| Основные настройки | Кнопки перехода к основным настройкам IP-камеры |
| Текущий пользователь | Текущий авторизованный пользователь. Подробнее о настройке пользователей читайте в разделе 3.4.7.1. |
| Главное меню | Главное меню работы с IP камерой. |
| Область настроек | Открывается при нажатии на вкладку. В данной области производятся основные действия по настройке работы камеры. |
| QR код | QR код, используемый для подключения к TRASSIR Cloud при помощи мобильного приложения TRASSIR Client. Подробнее о подключении к TRASSIR Cloud читайте в разделе 3.4.3.13, а также в Руководстве пользователя TRASSIR . |





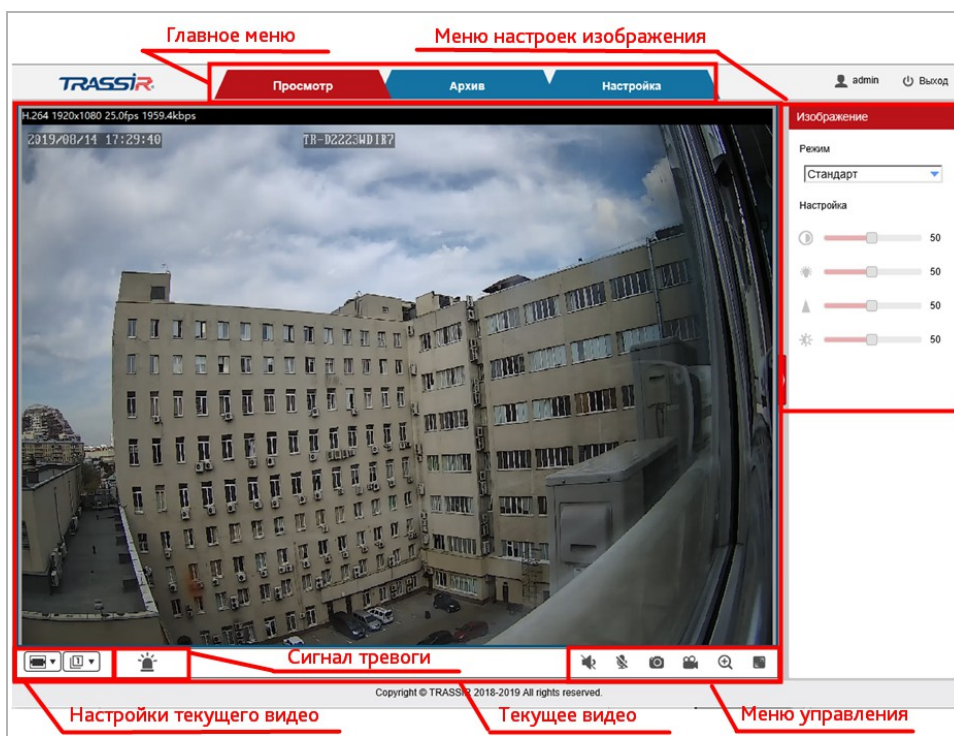

3.2 Меню «Просмотр»

Меню позволяет просмотреть и настроить параметры передаваемого камерой видеоизображения.

Для открытия меню нажмите кнопку **Просмотр [Preview]**.



| Настройка | Описание |
|---------------------------|---|
| Главное меню | Главное меню работы с IP-камерой. |
| Меню настроек изображения | Контекстное меню для управления изображением и настройки видео (см. раздел 3.2.1). |
| Настройки текущего видео | Параметры отображаемого в данном окне видео (см. раздел 3.4.4.2). |
| Текущее видео | Видеоизображение, передаваемое камерой в реальном времени. |
| Сигнал тревоги | Сигнал тревоги, начинает мигать при возникновении тревожных событий, обнаружении движения или пересечении границы (см. разделы 3.4.6.1, 3.4.6.2 и 3.4.8.2). |

| Настройка | Описание |
|------------------------|---|
| Меню управления | Кнопки управления видеоизображением IP-камеры: |
| |  Включить/Выключить звук |
| |  Включить двустороннюю связь |
| |  Сохранить изображение |
| |  Включить/Остановить запись |
| |  Увеличить область |
| |  На полный экран |

ПРИМЕЧАНИЕ.

Меню настроек изображения и Меню управления доступны только при использовании браузера Internet Explorer.

Если вы используете другой браузер, то настроить изображение вы можете на вкладке **Настройки изображения** (см. описание раздела 3.4.4.5).

3.2.1 Меню настроек изображения

Для открытия меню настроек изображения нажмите кнопку  в правой части меню **Просмотр[Preview]**.



Меню позволяет выбрать следующие режимы настроек:

- ◆ **Стандарт [Standard]**;
- ◆ **Яркий [Bright]**;
- ◆ **Красочный [Vivid]**;
- ◆ **Мягкие цвета [Gentle]**;
- ◆ **Свой [Custom]**.

При выборе режима **Свой [Custom]** следующие настройки задаются вручную:

- ◆ **Насыщенность** - Насыщенность изображения. Чем больше значение, тем более насыщенно цветом передаваемое изображение.
- ◆ **Яркость** - Яркость изображения. Чем больше значение, тем ярче передаваемое изображение.
- ◆ **Резкость** - Резкость изображения. Чем больше значение, тем выше резкость передаваемого изображения.
- ◆ **Контраст** - Контрастность изображения. Чем больше значение, тем более контрастно передаваемое изображение.



Подробнее о настройках изображения читайте в разделе 3.4.4.5.









3.3 Меню Архив

Меню позволяет просматривать видео, записанное в архив.

Для открытия меню нажмите кнопку **Архив [Playback]**.



| Настройка | Описание |
|----------------|---|
| Окно просмотра | Просмотр видео |
| Календарь | Выделенные даты на календаре обозначают что в эти дни велась запись видео. Выберите нужную дату и нажмите Поиск [Search] . На шкале времени отобразятся отрезки с записанными видео. |
| Шкала времени | Красный цвет на шкале времени обозначает запись тревожных событий (см. раздел 3.4.6), синий — что запись в архив велась постоянно. Подробнее о настройках записи в архив читайте в разделе 3.4.5.5.1. Зажав левую кнопку мыши перемещайте временную шкалу. Нажимайте на кнопки   чтобы изменять масштаб шкалы времени. |

| Настройка | Описание |
|--------------------------|--|
| Панель управления | Кнопки управления воспроизведением видео: |
| |  Начать воспроизведение |
| |  Приостановить воспроизведение |
| |  Остановить воспроизведение |
| |  Перейти к следующему записанному отрезку |
| |  К предыдущему отрезку видео |
| |  Покадровое воспроизведение видео |
| |  На весь экран |
| |  Включить/Выключить звук |

3.4 Меню «Настройка»

3.4.1 Меню «Основные настройки»

Для открытия меню нажмите на кнопку **Настройка [Configuration]**. Откроется раздел **Основные настройки [Base Settings]**.

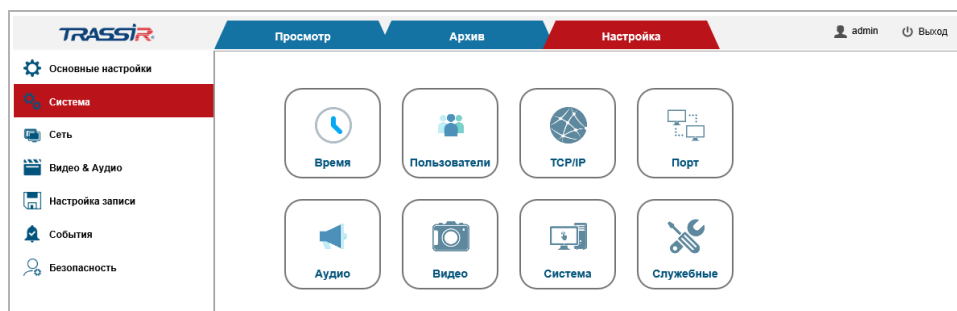

В меню представлены ссылки на основные параметры и функции IP-камеры, которые позволят вам быстро перейти к их настройке:

- ◆ **Время [Time]** —настройка даты и времени на IP-камере (см. раздел 3.4.2.2);
- ◆ **Пользователи [Users]** —настроить параметры доступа к IP-камере (см. раздел 3.4.7.1);
- ◆ **ТСР/IP [TCP/IP]** —настроить параметры сетевого интерфейса камеры (см. раздел 3.4.3.1);
- ◆ **Порт [Port]** —выбрать сетевые порты, используемые IP-камерой (см. раздел 3.4.3.2);
- ◆ **Аудио [Audio]** —настроить аудиопоток (см. раздел 3.4.4.1);
- ◆ **Видеопоток [Video Stream]** —настроить видеопоток (см. раздел 3.4.4.2);
- ◆ **Система [System]** —посмотреть системную информацию IP-камеры (см. раздел 3.4.2.4);
- ◆ **Службные [Maintenance]** —произвести сервисное обслуживание IP-камеры (см. раздел 3.4.2.5).

3.4.2 Меню «Система»

Для открытия меню перейдите по ссылке **Система [System]**.

Меню состоит из разделов, которые позволяют:

- ◆ **Главный [General]** —изменить название устройства (см.раздел 3.4.2.5);
- ◆ **Дата&Время [Date & Time]** —настроить дату и время на IP-камере (см. раздел 3.4.2.2);
- ◆ **Обслуживание [Auto Maintain]** —настроить выполнение автоматических команд на IP камере (см. раздел 3.4.2.3);
- ◆ **Обновление [Upgrade]** —произвести обновление прошивки IP-камеры (см. раздел 3.4.2.4);
- ◆ **Информация [Information]** —просмотреть системную информацию (см. раздел 3.4.2.5);
- ◆ **Лог [Log]** —проверить и сохранить системный журнал (см. раздел 3.4.2.6).

3.4.2.1 Меню «Главный»

Для открытия меню перейдите в раздел **Основное [General]** в меню **Система [System]**.



В поле **Имя устройства устройства [Device name]** вы можете ввести название устройства, которое будет отображаться при его обнаружении в локальной сети.

Нажмите **Обновить [Refresh]** для возвращения текущей настройки.

Нажмите **Сохранить [Save]** для сохранения изменений.

3.4.2.2 Меню «Дата & Время»

Для настройки даты и времени на IP-камере перейдите на вкладку **Дата & Время [Date & Time]** в меню настроек **Система [System]**.

The screenshot displays the TRASSIR web interface for configuring the IP camera's date and time. The interface is in Russian and includes a sidebar menu with options like 'System', 'Network', 'Video and Audio', and 'Security'. The main content area is titled 'Дата и время' (Date and Time) and is divided into three main sections:

- Статус (Status):** Shows the current date (2020-12-16) and time (14:29:55).
- Дата и формат отображения времени (Date and Time Format):** Allows selecting the date format (YYYY-MM-DD) and time format (24H).
- Настройка времени устройства (Device Time Settings):** Includes options for time zone (GMT+03/Moscow, RUADT), Daylight Saving Time (DST), and NTP synchronization. The 'Manual Settings' section shows the current date and time (2020-12-16, 14:29:37) and a checkbox for manual settings.

Buttons for 'Сброс' (Reset), 'Обновить' (Apply), and 'Сохранить' (Save) are located at the bottom of the configuration area.

В блоке **Статус[Status]** отображаются дата и время установленные на IP-камере.

В блоке **Дата&Формат отображения времени [Date & Time format]** вы можете настроить формат отображения даты и времени на IP камере.

В блоке **Настройка времени устройства [Device Time Settings]**, изменяя значение в настройке **Часовой пояс [Time zone]** вы можете выбрать временную зону, в которой работает IP-камера.

В IP-камере предусмотрена функция перехода на летнее время, для этого установите флаг **Переход на летнее время [Enable DST]**.

ПРИМЕЧАНИЕ.

В Российской Федерации переход на летнее время не используется.

Указать дату и время на IP-камере вы можете одним из трех способов:

- ◆ **Синхронизация с сервером NTP [Sync with NTP Server Time]**
В полях **NTP Сервер [NTP Server]** и **Порт [Port]** введите данные для подключения к NTP серверу. В поле **Обновление [Update period]** выберите период времени, в часах, через который будет производиться синхронизация времени на IP-камере.
- ◆ **Ручная настройка [Manual Set]**
В поля **Дата [Date]** и **Время [Time]** введите текущую дату и время.
- ◆ **Синхронизировать с ПК [Sync with PC Time]**
В поля **Дата [Date]** и **Время [Time]** будут загружены данные из ПК, на котором производится настройка IP-камеры.

Для возвращения настроек по умолчанию нажмите **Сброс настроек [Restore default]**.

Для применения выбранных настроек нажмите кнопку **Сохранить [Save]**.

3.4.2.3 Меню «Обслуживание»

Для входа в меню перейдите в раздел **Обслуживание [Auto maintain]** в меню настроек Система [System].



В блоке **Автоперезагрузка [Auto reboot]** вы можете запланировать и настроить перезагрузку устройства, установив соответствующий флаг. В выпадающем списке выберите день недели, в который будет производиться перезагрузка, а в соседнем поле задайте время.

Для возвращения настроек по умолчанию нажмите **Сброс настроек [Restore default]**.

Для применения выбранных настроек нажмите кнопку **Сохранить [Save]**.

В блоке **Выполнение команд [Device maintain]**, нажав соответствующих нажав соответствующую кнопку вы можете:

- ◆ **Перезагрузка [Reboot]** —перезагрузить IP-камеру;
- ◆ **Сброс настроек [Restore Default]** — сбросить все настройки IP-камеры, кроме сетевых настроек (см. раздел 3.4.3.1), на значения по умолчанию;
- ◆ **Полный сброс к заводским уст. [Restore Factory Settings]** — сбросить все настройки IP-камеры до заводских, в том числе и сетевые настройки камеры.

В блоке **Импорт[Import]/Экспорт[Export]** вы можете сохранить текущую конфигурацию в файл или загрузить ранее сохранённую конфигурацию устройства, нажав на соответствующие кнопки.

3.4.2.4 Меню «Апгрейд»

Для обновления прошивки IP-камеры перейдите в раздел **Апгрейд [Upgrade]** в меню настроек **Система [System]**.

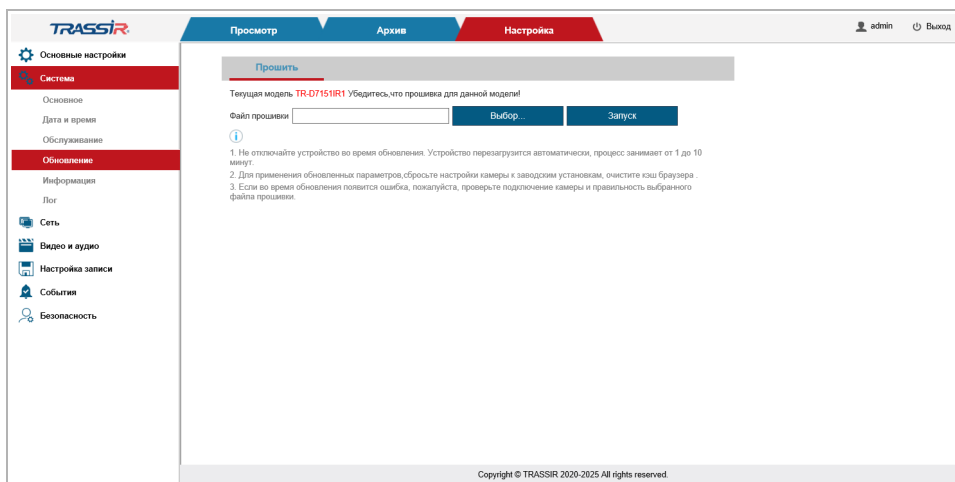

Для обновления программного обеспечения (прошивки) IP-камеры нажмите кнопку **Путь [Browse]** в блоке **Прошить [Upgrade]** и укажите файл с программным обеспечением. Чтобы начать загрузку файла, нажмите кнопку **Запуск [Upgrade]**.

ВНИМАНИЕ!

Использование неофициального программного обеспечения для обновления камеры может явиться причиной отказа в гарантийном обслуживании.

ВНИМАНИЕ!

Проводите обновление программного обеспечения камеры только в случае крайней необходимости.

ВНИМАНИЕ!

Обновление может занять несколько минут.

В процессе обновления нельзя отключать питание, и перезагружать устройство.

3.4.2.5 Меню «Информация»

Для открытия меню обслуживания IP-камеры перейдите на вкладку **Информация [Information]** в меню настроек **Система[System]**.

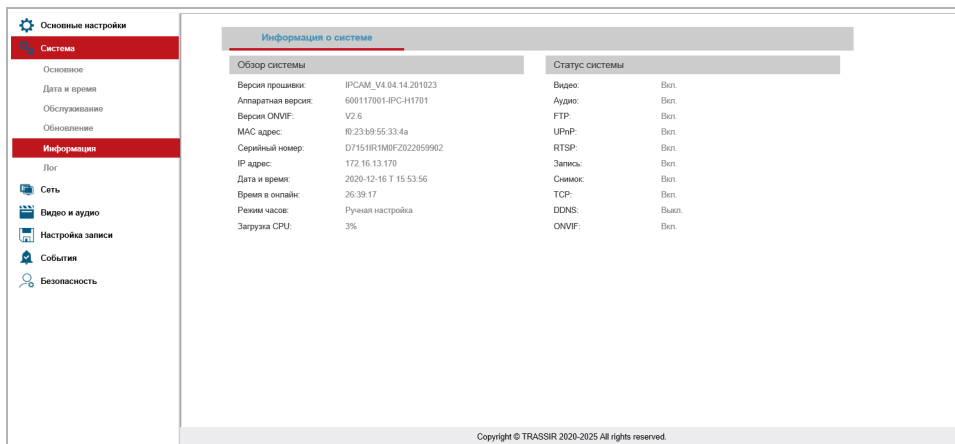

В блоке **Обзор системы [System overview]** представлена следующая информация:

| Настройка | Описание |
|---|---|
| Версия прошивки [Firmware version] | Версия прошивки IP-камеры |
| Аппаратная версия [Hardware version] | Аппаратная версия IP-камеры |
| Версия ONVIF [Onvif version] | Версия протокола передачи данных ONVIF |
| MAC-адрес [MAC address] | MAC-адрес IP-камеры |
| Серийный номер [Serial Number] | Серийный номер IP-камеры |
| IP адрес [IP address] | IP адрес устройства |
| Дата & Время [Date & Time] | Дата и время, установленные на устройстве |
| Время в онлайн [Uptime] | Длительность последней непрерывной авторизации текущего пользователя |
| Режим часов [Time mode] | Способ синхронизации времени, выбранный на IP камере (см. раздел 3.4.2.2) |
| Загрузка CPU [CPU load] | Уровень загрузки CPU |

В блоке **Статус системы [System status]** отображается информация о текущем состоянии некоторых функций IP-камеры.

3.4.2.6 Меню «Лог»

Для открытия системного журнала перейдите в раздел **Лог [Log]** в меню настроек Система[System].



При необходимости вы можете скачать системный журнал в форматах **.txt** или **.html**. Для этого нажмите **Скачать [Download]**, в открывшемся окне задайте имя и выберите нужный формат файла и нажмите **Сохранить**.

3.4.3 Меню «Сеть»

Для открытия меню нажмите на кнопку **Сеть [Network]**.

Меню состоит из следующих разделов, которые позволяют:

- ◆ **TCP/IP [TCP/IP]** — просмотреть и настроить параметры сетевого интерфейса камеры (см. раздел 3.4.3.1);
- ◆ **Порт [Port]** — выбрать сетевые порты, используемые IP-камерой (см. раздел 3.4.3.2);
- ◆ **WIFI [WIFI]** —настроить параметры беспроводного соединения IP-камеры (см. раздел 3.4.3.3);
- ◆ **PPPoE [PPPoE]** —настроить соединение с IP-камерой по протоколу PPPoE (см. раздел 3.4.3.4);
- ◆ **SMTP [SMTP]** — настроить параметры отправки IP-камерой сообщений по электронной почте (см. раздел 3.4.3.5);
- ◆ **UPnP [UPnP]** —настроить параметры сервиса UPnP и переадресацию сетевых портов IP-камеры (см. раздел 3.4.3.6);
- ◆ **DDNS [DDNS]** —настроить подключение к серверу DDNS (см. раздел 3.4.3.7);
- ◆ **RTSP [RTSP]** — настроить параметры передачи данных по RTSP (см. раздел 3.4.3.8);
- ◆ **RTMP [RTMP]** - настроить параметры RTMP трансляции (см. раздел 3.4.3.9);
- ◆ **VoIP [VoIP]** — настроить параметры передачи данных VoIP(см. раздел 3.4.3.10);
- ◆ **SNMP [SNMP]** — настроить управление камерой по SNMP(см. раздел 3.4.3.11);
- ◆ **IEEE 802.1x [IEEE 802.1x]** - (см. раздел 3.4.3.12);
- ◆ **Trassir Cloud [Trassir Cloud]** — настроить подключение камеры к облачному сервису [TRASSIR Cloud](#) (см. раздел 3.4.3.13).

3.4.3.1 Меню «TCP/IP»

Меню состоит из дополнительных вкладок, которые позволяют:

- ◆ **Статус сети[Network Status]** — посмотреть статусы текущих сетевых интерфейсов IP камеры (см. раздел 3.4.3.1.1);
- ◆ **TCP/IP[TCP/IP]** — настроить параметры сетевых интерфейсов (см. раздел 3.4.3.1.2).

3.4.3.1.1 Вкладка «Статус сети»

Для просмотра информации о текущем статусе сетевых интерфейсов IP-камеры перейдите на вкладку **Статус сети[Network status]**.

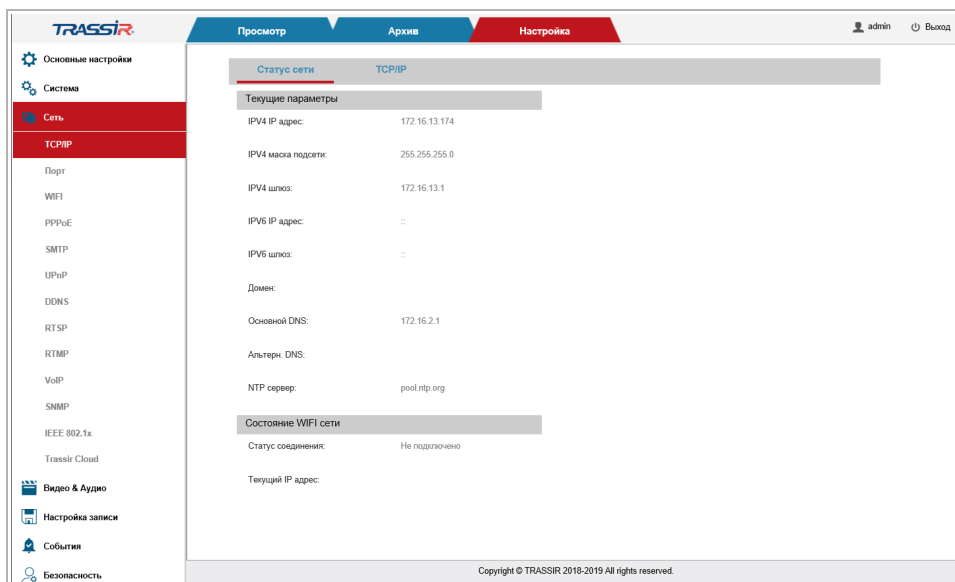

3.4.3.1.2 Вкладка «TCP/IP»

Для изменения текущих настроек сети, перейдите на вкладку **TCP/IP** в меню настроек **Сеть**.



Перед началом настройки выберите для какой версии протокола будет производиться настройка: **IPv4** или **IPv6**.

| Настройка | Описание |
|---|---|
| Режим [Mode] | Выберите вариант настройки сетевого интерфейса: <ul style="list-style-type: none"> ◆ DNCP - Настроить сетевой интерфейс при помощи DHCP-сервера; ◆ Использовать статический IP-адрес - Настроить сетевой интерфейс вручную. Остальные параметры указываются для данного варианта настройки. |
| IP-адрес [IP address] | IP-адрес, который будет использоваться при обращении к IP-камере. |
| Маска подсети [Subnet mask] | Маска подсети, к которой подключена IP-камера. |
| Шлюз [Gateway] | IP-адрес прокси-сервера, если для подключения к другой сети (например, интернет) используется межсетевой шлюз. |
| Главный DNS [Primary DNS] | IP-адрес основного DNS-сервера. |
| Альтер. DNS [Secondary DNS] | IP-адрес альтернативного DNS-сервера. |
| MTU [MTU] | Значение сетевой карты. По умолчанию — 1500 . |
| Скорость и дуплекс [Network type] | Значение скорости сетевой карты. |

ВНИМАНИЕ!

При первом подключении к web-интерфейсу IP-камеры настоятельно рекомендуем сменить IP-адрес камеры.

ВНИМАНИЕ!

Будьте внимательны при использовании DHCP-сервера для настройки сетевых параметров IP-камеры. Так как DHCP-сервер присвоит камере первый свободный IP-адрес.

Если в локальной сети отсутствует DHCP-сервер, то камере будет присвоен IP-адрес типа 169.254.x.x.

Для возвращения настроек по умолчанию нажмите **Сброс настроек [Restore default]**.

Для сохранения выбранных настроек нажмите кнопку **Сохранить [Save]**.

3.4.3.2 Меню «Порт»

Для настройки используемых для доступа к функциям IP-камеры сетевых портов перейдите в раздел **Порт [Port]**.

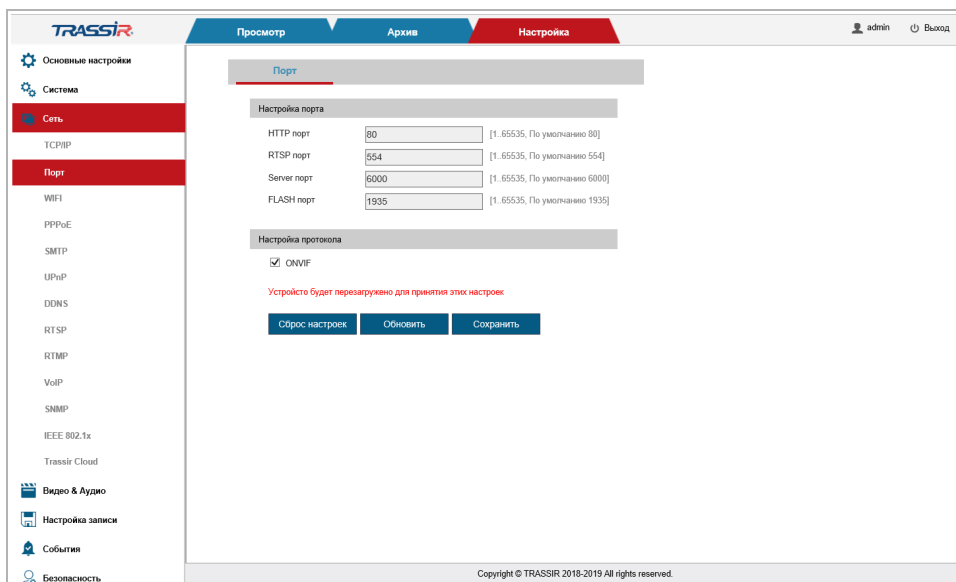

| Настройка | Описание |
|--------------------------------------|--|
| Порт HTTP [HTTP Port] | Номер порта, используемый для подключения к web-интерфейсу IP-камеры через браузер. Значение по умолчанию: 80 Диапазон доступных значений: от 1 до 65535 или 80 . |
| Порт RTSP [RTSP Port] | Номер порта, по которому будет производиться передача данных от IP-камеры по протоколу RTSP. Значение по умолчанию: 554 Диапазон доступных значений: от 1 до 65535 или 554 . |
| Server Port [Server Port] | Номер порта, используемый для управления IP-камерой. Значение по умолчанию: 6000 Диапазон доступных значений: от 1 до 65535 или 6000 . |
| FLASH Порт [FLASH Port] | Номер порта, используемый для управления IP-камерой. Значение по умолчанию: 1935 Диапазон доступных значений: от 1 до 65535 или 1935 . |

ВНИМАНИЕ!

Номера сетевых портов не должны совпадать.

Для использования подключения по протоколу ONVIF установите флаг в блоке **Настройка протокола [Protocol settings]**.

ПРИМЕЧАНИЕ.

Для подключения IP-камеры и передачи с нее видеоизображения по RTSP необходимо использовать следующие запросы:

основной поток: `rtsp://[логин]:[пароль]:[IP-адрес]:[rtsp-порт]/live/main`

дополнительный: `rtsp://[логин]:[пароль]:[IP-адрес]:[rtsp-порт]/live/sub`

Например `rtsp://admin:12345:192.168.25.32:554/live/main`

Подробное описание подключения IP-камеры по RTSP вы найдете в разделе «Приложение Г. Работа IP-камер по RTSP и ONVIF».

Для возвращения настроек по умолчанию нажмите **Сброс настроек [Restore default]**.

Для сохранения выбранных настроек нажмите кнопку **Сохранить [Save]**.

3.4.3.3 Меню «WIFI»

ВНИМАНИЕ!

Не поддерживается на данных устройствах.

3.4.3.4 Меню «PPPoE»

Для входа в меню перейдите в раздел **PPPoE [PPPoE]** в меню настроек **Сеть[Network]**.

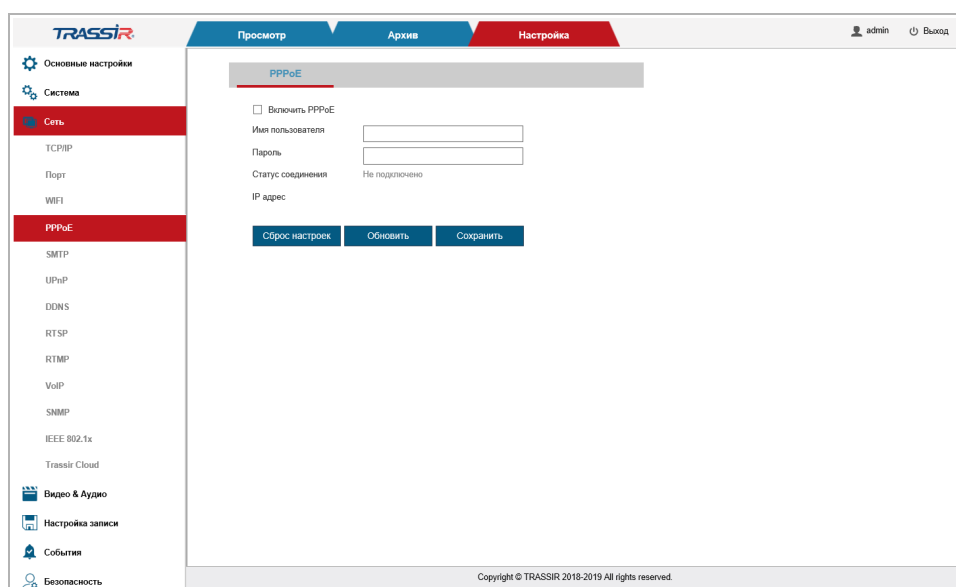

| Настройка | Описание |
|--|--|
| Включить PPPoE [Enable PPPoE] | Установите флаг для использования протокола передачи данных PPPoE. |
| Имя пользователя [User name] | Введите имя пользователя. |
| Пароль [Password] | Введите пароль |
| Статус соединения [Connection status] | Статус подключения по протоколу PPPoE. |
| IP адрес [IP address] | IP адрес устройства. |

Для возвращения настроек по умолчанию нажмите **Сброс настроек [Restore default]**.

Для сохранения выбранных настроек нажмите кнопку **Сохранить [Save]**.

3.4.3.5 Меню «SMTP»

Для настройки параметров отправки IP-камерой сообщений по электронной почте перейдите в раздел **SMTP [SMTP]** в меню настроек **Сеть[Network]**.

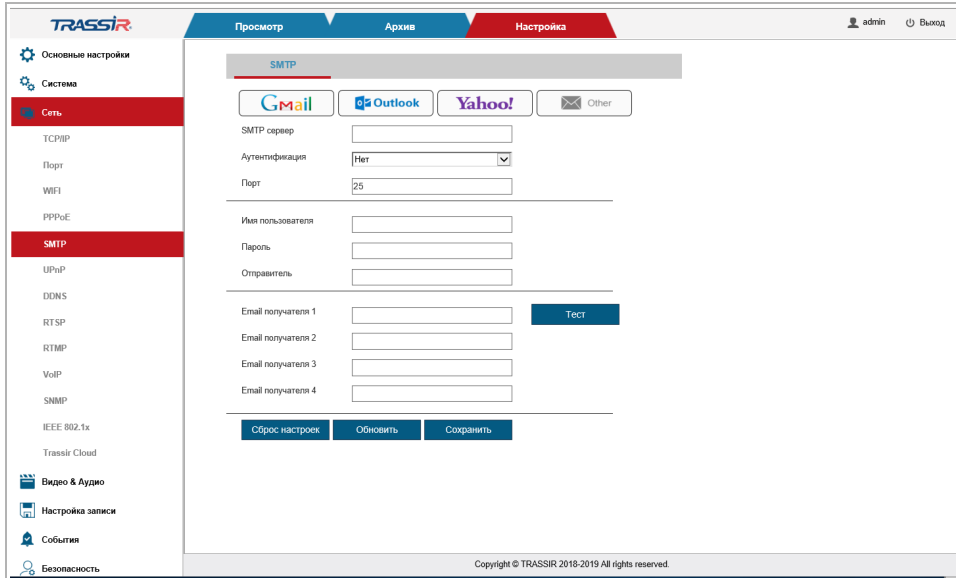

В блоке **SMTP [SMTP]** укажите параметры SMTP сервера:

| Настройка | Описание |
|---|--|
| SMTP сервер [SMTP server] | Имя основного SMTP-сервера или его IP-адрес. |
| Аутентификация [Authentification] | Защищённый протокола передачи данных: <ul style="list-style-type: none"> ◆ Нет [None]; ◆ SSL/TLS [SSL/TLS]; ◆ STARTLS [STARTLS]. |
| Порт [Port] | Номер порта доступа на основной SMTP-сервер. |
| Имя пользователя [Username] | Имя пользователя основного SMTP-сервера. |
| Пароль [Password] | Пароль для авторизации на основном SMTP-сервере. |
| Отправитель [Sender] | Электронный адрес, с которого будет приходить сообщения. |
| Email получателя 1-4 [Recipient email] | Укажите до 4-х электронных адресов, на которые будут отправляться сообщения. |

Можно также задать значение SMTP сервера, аутентификации и порта по умолчанию, нажав на соответствующие кнопки в верхней части окна настроек:

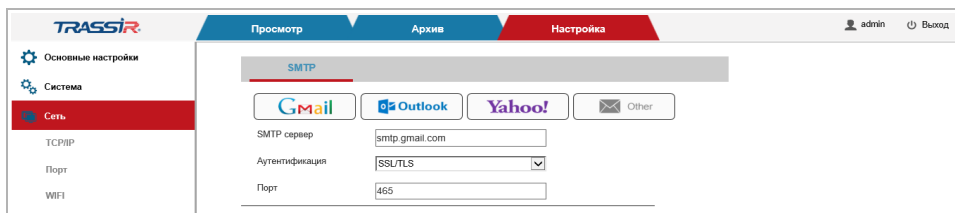

В случае необходимости, вы можете проверить правильность указанных настроек, нажав на кнопку **Тест [Test]**. В случае, если настройки указаны верно, то на указанный в поле **Email отправителя [Recipient email]** почтовый ящик придет сообщение. В противном случае вы получите сообщение об ошибке.

Для возвращения настроек по умолчанию нажмите **Сброс настроек [Restore default]**.

Для сохранения выбранных настроек нажмите кнопку **Сохранить [Save]**.

3.4.3.6 Меню «UPnP»

Для настройки сервиса автоматического обнаружения камеры в локальной сети перейдите на вкладку **UPnP**.

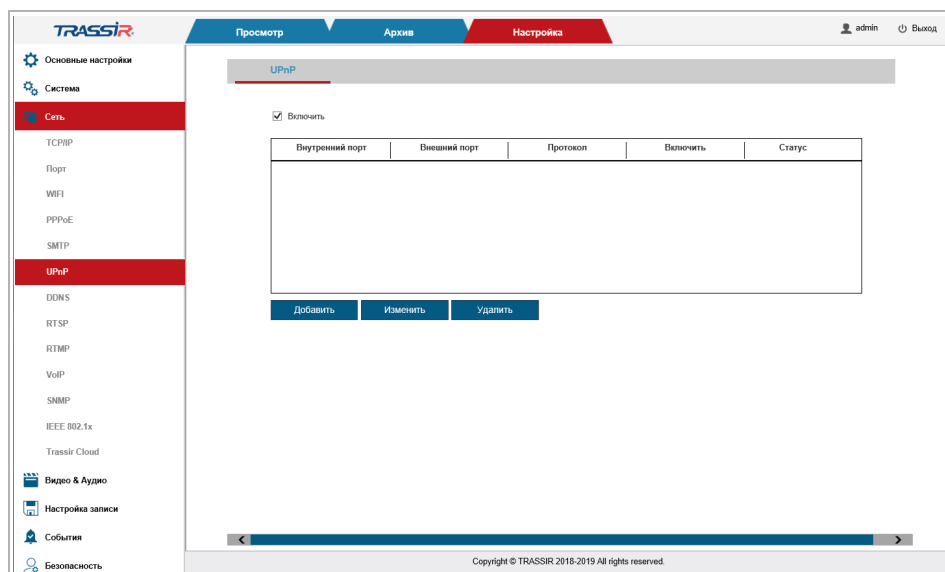

Функция **Universal Plug&Play(UPnP)** используется для поиска IP-камеры в локальной сети интеллектуальными системами видеонаблюдения.

ВНИМАНИЕ!

Функция UPnP, как правило, нужна для первого обнаружения IP-камеры в локальной сети. Поэтому, после ее использования, для предотвращения несанкционированного доступа к IP-камере, настоятельно рекомендуем ее отключить.

Данное меню позволяет настроить переадресацию сетевых портов IP-камеры. Как правило, переадресация сетевых портов используется для получения доступа к IP-камере, когда она находится в другой локальной сети.

Для создания нового правила переадресации нажмите кнопку **Добавить [Add]**.

Для изменения существующего правила нажмите **Изменить [Modify]**.

Для удаления правила нажмите **Удалить [Delete]**.

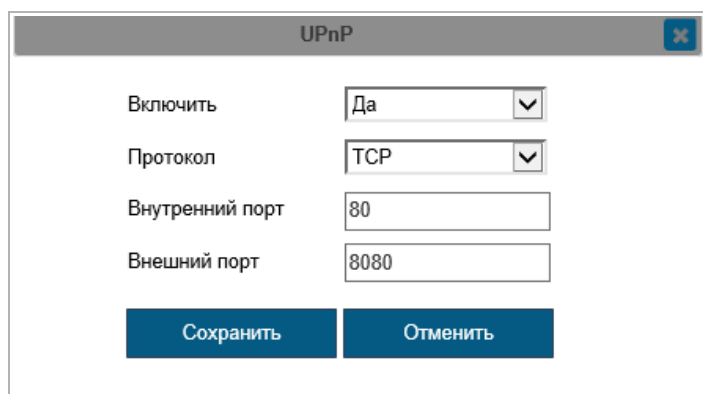

| Настройка | Описание |
|--|---|
| Включить [Enable] | Использовать преобразование UPnP: Да[Yes] / Нет[No] . |
| Протокол [Protocol] | Протокол передачи данных: TCP[TCP] / UDP[UDP] . |
| Внутренний порт [Internal Port] | Порт для передачи данных, настроенной на IP-камере. Диапазон доступных значений: от 1 до 99999 . |
| Внешний порт [External Port] | Порт, по которому будет производиться обращение к IP-камере из другой сети. Диапазон доступных значений: от 1 до 99999 . |

Для сохранения выбранных настроек нажмите кнопку **Сохранить [Save]**.

3.4.3.7 Меню «DDNS»

Для открытия меню перейдите в раздел **DDNS [DDNS]** в меню настроек **Сеть[Network]**.

ПРИМЕЧАНИЕ.

Перед настройкой необходимо зарегистрироваться на сайте, предоставляющем услугу DDNS, и получить все необходимые параметры.



| Настройка | Описание |
|--|--|
| Включить [Enable] | Установите флаг для использования DDNS. |
| Тип сервера [Server type] | Выберите тип сервера. Поддерживаются следующие DDNS сервера: <ul style="list-style-type: none"> ◆ 3322; ◆ Oray; ◆ Dyndns; ◆ NO-IP. |
| Имя хоста [Hostname] | IP-адрес сетевого устройства, на который будет производиться вещание с данной IP-камеры. |
| Имя пользователя [User name] | Имя пользователя, зарегистрированного на DDNS сервере. |
| Пароль [Password] | Пароль, полученный на DDNS сервере. |
| Интервал обновления [Update interval] | Интервал обновления соединения, от 0 до 99. |

Для возвращения настроек по умолчанию нажмите **Сброс настроек [Restore default]**.

Для сохранения выбранных настроек нажмите кнопку **Сохранить [Save]**.

3.4.3.8 Меню «RTSP»

Для настройки потокового вещания IP-камеры перейдите в раздел **RTSP [RTSP]** в меню настроек **Сеть[Network]**.

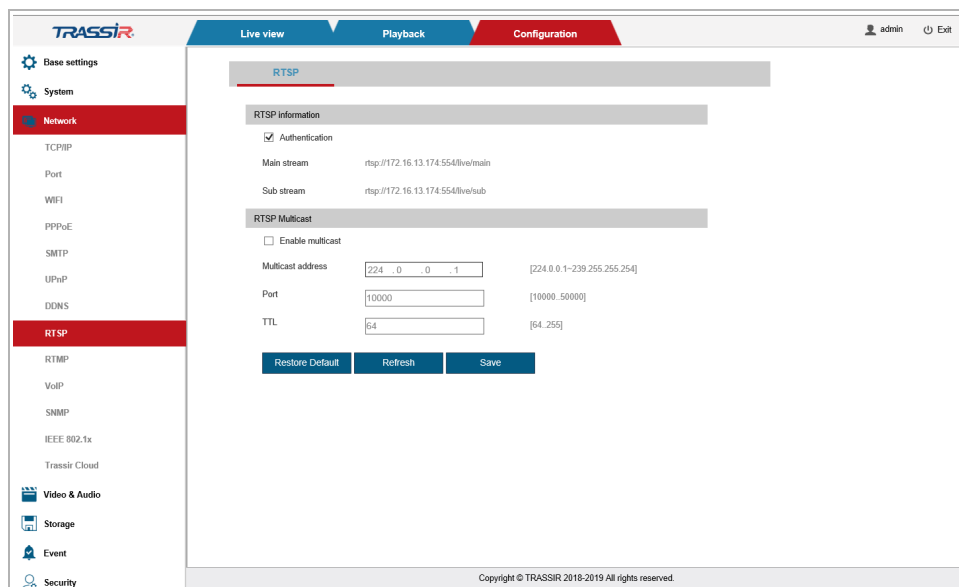

| Настройка | Описание |
|---|---|
| Аутентификация [Authentication] | Установите флаг для передачи звука от IP-камеры по RTSP. |
| Главный поток [Main stream] | RTSP-ссылка основного потока. |
| Вторичный поток [Sub stream] | RTSP-ссылка субпотока. |
| Включить мультикаст [Enable Multicast] | Установите флаг для организации потокового вещания с IP-камеры на удаленное сетевое устройство. |
| Адрес группы [Multicast address] | IP-адрес сетевого устройства, на который будет производиться вещание с данной IP-камеры. |
| Порт [Port] | Порт, открытый на удаленном сетевом устройстве. |
| TTL [TTL] | Значение TTL, от 65 до 255 . |

Для возвращения настроек по умолчанию нажмите **Сброс настроек [Restore default]**.

Для сохранения выбранных настроек нажмите кнопку **Сохранить [Save]**.

3.4.3.9 Меню «RTMP»

Для входа в меню перейдите в раздел **RTMP [RTMP]** в меню настроек **Сеть[Network]**.

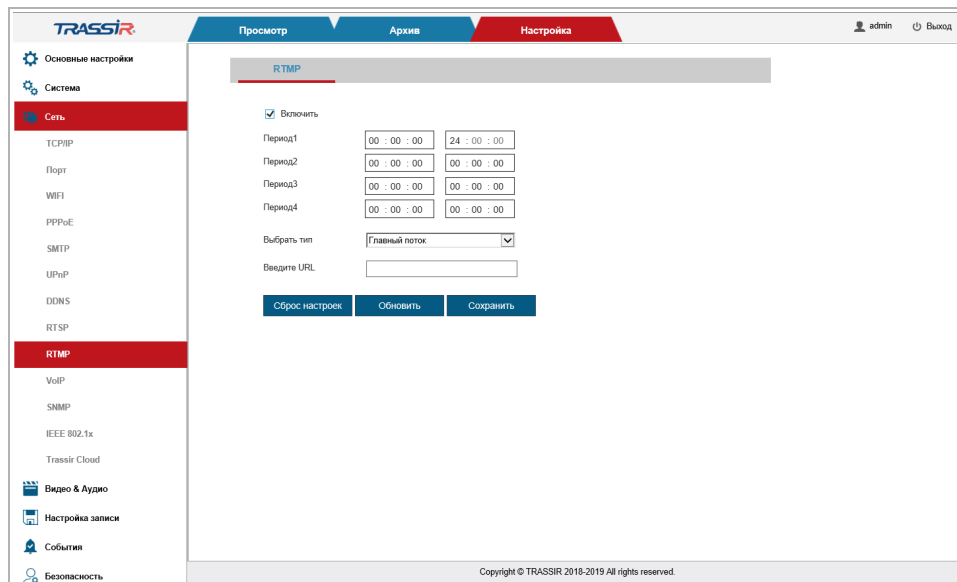

| Настройка | Описание |
|--------------------------------|---|
| Включить [Enable] | Установите флаг, чтобы воспользоваться настройкой. |
| Период 1-4 [Period 1-4] | Вы можете задать расписание трансляции, установив до четырёх периодов. |
| Выбрать тип [Push type] | Выберите поток, который будет транслироваться: Главный поток [Main stream] или Вторичный поток [Sub stream] . |
| Введите URL [Push URL] | RTMP-адрес трансляции потока. |

Для возвращения настроек по умолчанию нажмите **Сброс настроек [Restore default]**.

Для сохранения выбранных настроек нажмите кнопку **Сохранить [Save]**.

3.4.3.10 Меню «VoIP»

Для входа в меню перейдите в раздел **VoIP [VoIP]** в меню настроек **Сеть[Network]**

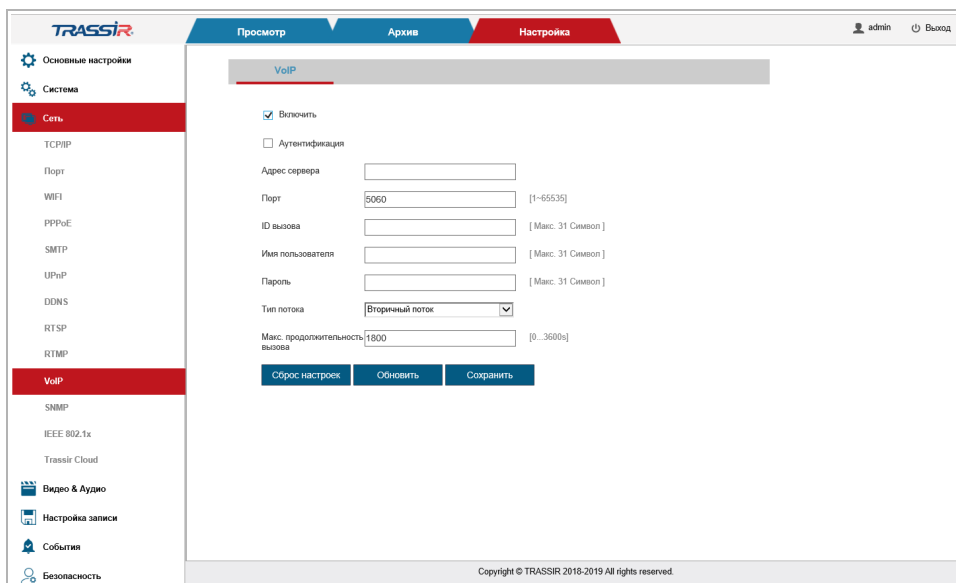

| Настройка | Описание |
|---|---|
| Включить [Enable] | Установите флаг, чтобы воспользоваться настройкой. |
| Аутентификация [Authentication] | Установите флаг, чтобы разрешить аутентификацию. |
| Адрес сервера [Server address] | IP адрес или имя сервера. |
| Порт [Port] | Сетевой порт сервера. |
| ID вызова [Call ID] | Уникальный ID вызова. |
| Имя пользователя [User name] | Имя пользователя. |
| Пароль [Password] | Пароль. |
| Тип потока [Stream type] | Поток, по которому будет осуществляться передача данных: Главный поток [Main stream] или Вторичный поток [Sub stream] . |
| Макс. продолжительность вызова [Max.call duration] | Максимальная продолжительность вызова, от 0 до 3600 сек. |

Для возвращения настроек по умолчанию нажмите **Сброс настроек [Restore default]**.

Для сохранения выбранных настроек нажмите кнопку **Сохранить [Save]**.

3.4.3.11 Меню «SNMP»

Для входа в меню перейдите в раздел **SNMP [SNMP]** в меню настроек **Сеть[Network]**.

The screenshot displays the TRASSIR web interface for configuring SNMP. The left sidebar shows the navigation menu with 'Сеть' (Network) selected. The main content area is titled 'Настройка' (Configuration) and contains the following fields:

- SNMPv1:** Fields for 'Права чтения' (Read rights), 'Права записи' (Write rights), 'Адрес SNMP' (SNMP address), 'Порт SNMP' (SNMP port, set to 161), and 'Тар или' (Community name).
- SNMPv2c:** Fields for 'Чтение или пользователя' (Read or user), 'Уровень доступа' (Access level, set to 'по умолчанию'), 'Алгоритм аутентификации' (Authentication algorithm, set to MD5), 'Пароль аутентификации' (Authentication password), 'Алгоритм приватного ключа' (Private key algorithm, set to DES), and 'Пароль приватного ключа' (Private key password).
- SNMPv3:** A section with a checkbox for 'SNMPv3' and fields for 'Чтение или пользователя' (Read or user), 'Уровень доступа' (Access level, set to 'по умолчанию'), 'Алгоритм аутентификации' (Authentication algorithm, set to MD5), 'Пароль аутентификации' (Authentication password), 'Алгоритм приватного ключа' (Private key algorithm, set to DES), and 'Пароль приватного ключа' (Private key password).

At the bottom of the configuration area, there are three buttons: 'Сброс настроек' (Reset settings), 'Обновить' (Update), and 'Сохранить' (Save). The footer of the page reads 'Copyright © TRASSIR 2010-2019 All rights reserved.'

Чтобы активировать функцию, установите флаг соответствующий версии SNMP (**SNMPv1 [SNMPv1]**, **SNMPv2c [SNMPv2]** или **SNMPv3 [SNMPv3]**) и настройте параметры, используемые протоколом.

Для возвращения настроек по умолчанию нажмите **Сброс настроек [Restore default]**.

Для сохранения выбранных настроек нажмите кнопку **Сохранить [Save]**.

3.4.3.12 Меню «IEEE 802.1x»

Для входа в меню перейдите в раздел **IEEE 802.1x** [IEEE 802.1x] в меню настроек **Сеть**[Network].

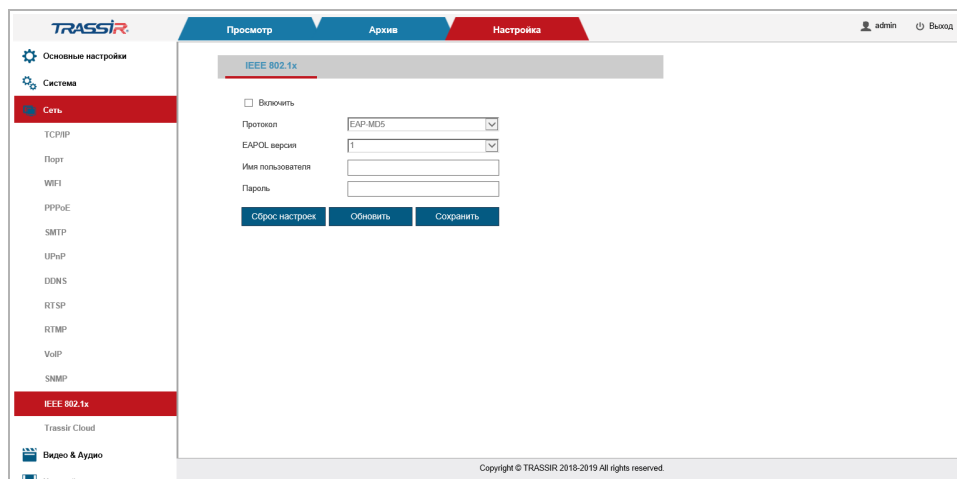

| Настройка | Описание |
|--|--|
| Включить [Enable] | Установите флаг, чтобы включить IEEE 802.1x. |
| Протокол [Protocol] | Протокол передачи данных. |
| EAPOL версия [EAPOL version] | Версия протокола EAPOL. |
| Имя пользователя [User name] | Имя пользователя. |
| Пароль [Password] | Пароль. |

Для возвращения настроек по умолчанию нажмите **Сброс настроек** [Restore default].

Для сохранения выбранных настроек нажмите кнопку **Сохранить** [Save].

3.4.3.13 Меню «Trassir Cloud»

Для подключения IP-камеры к облачному сервису [TRASSIR Cloud](#) перейдите на вкладку **Trassir Cloud** [Trassir Cloud].



| Настройка | Описание |
|---|--|
| Включить [Enable] | Установите флаг для запуска службы подключения. |
| Время ожидания истекло [Idle Timeout] | Введите время, в течении которого камера будет доступна для подключения к облаку. По истечении установленного времени служба будет остановлена. Для ее повторного запуска необходимо перезагрузить IP-камеру. |
| Статус [Status] | Статус подключения камеры к облачному сервису: <ul style="list-style-type: none"> ◆ Unknown Status — служба не включена. ◆ Connected to Trassir Cloud, idle — есть связь с TRASSIR Cloud, подключите камеру в облаке. ◆ No connection to Trassir Cloud — нет связи с TRASSIR Cloud. ◆ Connected to Trassir Cloud, working — камера подключена, видео транслируется в облако. ◆ "Idle Timeout" reached, service stopped — закончилось время, необходимое для подключения камеры к облаку. |

Для возвращения настроек по умолчанию нажмите **Сброс настроек** [Restore default].

Для сохранения выбранных настроек нажмите кнопку **Сохранить** [Save].

ВНИМАНИЕ!

Завершающий этап подключения IP-камеры выполняется непосредственно в TRASSIR Cloud.

3.4.4 Меню «Видео&Аудио»

Для открытия меню нажмите на кнопку **Видео&Аудио [Video & Audio]**.

Меню состоит из разделов, которые позволяют:

- ◆ **Аудио [Audio]** —настроить аудиопоток (см. раздел 3.4.4.1);
- ◆ **Видео [Video Stream]** —настроить видеопоток (см. раздел 3.4.4.2);
- ◆ **Снимок [Snapshot]** - настроить сохранение снимка (см. раздел 3.4.4.3);
- ◆ **OSD [OSD]** - настроить отображение OSD меню на видео (см. раздел 3.4.4.4);
- ◆ **Изображение [Image Settings]** —настроить параметры передаваемого изображения (см. раздел 3.4.4.5);
- ◆ **Приватность [Privacy Mask]** —определить зоны маскирования (см. раздел 3.4.4.5.2);
- ◆ **ROI [ROI]** —настроить зоны интереса (см. раздел 3.4.4.7).

3.4.4.1 Меню «Аудио»

Для настройки характеристик передаваемого IP-камерой аудиопотока перейдите в раздел **Аудио [Audio]**.



| Настройка | Описание |
|---|---|
| Вкл. [Enable] | Установите флаг, чтобы воспользоваться настройкой. |
| Кодек [Audio Codec Format] | Вариант алгоритма сжатия аудиопотока: G.711A , G.711U , AAC , G.726 или PCM . |
| Частота дискретизации [Audio Sampling] | Частота дискретизации звука, 8000 , 16000 или 24000 . |
| Входной сигнал [Audio Input] | Аудиовход на IP-камере, по которому передается аудиопоток: Линейный[Line-in] или Микрофон[MIC In] . Настраивается в зависимости от модели камеры. |
| Вх. громкость [Input volume] | Уровень громкости входящего звука, от 0 до 100 . |
| Вых. Громкость [Output volume] | Уровень громкости исходящего звука, от 0 до 100 . |

Для возвращения настроек по умолчанию нажмите **Сброс [Restore default]**.

Для сохранения выбранных настроек нажмите кнопку **Сохранить [Save]**.

3.4.4.2 Меню «Видео»

Меню состоит из дополнительных вкладок, которые позволяют:

- ◆ **Режим работы [Working mode]** —включить (см. раздел 3.4.4.2.1);
- ◆ **Видео [Video Stream]** —настроить видеопоток (см. раздел 3.4.4.2.2).

3.4.4.2.1 Вкладка «Режим работы»

Перейдите на вкладку **Режим работы [Working mode]** в меню настроек **Видео [Video]**.

ПРИМЕЧАНИЕ.

Перед настройкой необходимо включить **WDR** в меню настроек **Изображение [Image]** (см. раздел 3.4.4.5.1).

Установите флаг HDR, чтобы активировать RealWDR в настройках изображения.

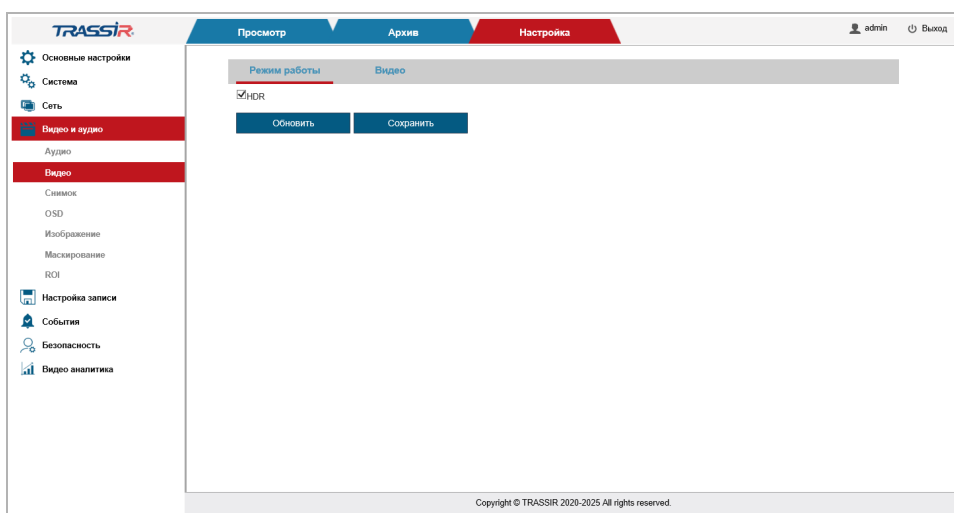

Для сохранения выбранных настроек нажмите кнопку **Сохранить [Save]**.

3.4.4.2.2 Вкладка «Видео»

Для настройки характеристик передаваемого IP-камерой видеопотока перейдите на вкладку **Видео [Video Stream]**.



В блоке **Вторичный поток [Sub stream]** установите флаг **Включить [Enable]**, чтобы включить настройку субпотока.

Для каждого из потоков вы можете настроить следующие параметры:

| Настройка | Описание |
|--|--|
| Кодек [Encode type] | Стандарт сжатия видеопотока: H264 или H265 . |
| Разрешение [Resolution] | Разрешение видеопотока. Основной поток: 1280x720, 1280x960, 1920x1080 . Дополнительный поток: 352x288, 640x360, 640x480 или 704x576 . В зависимости от модели камеры список разрешений может отличаться. |
| Профиль [Profile] | Выбор профиля сжатия видеопотока: Baseline [Baseline], Main Profile [Main Profile], High Profile [High Profile] . Профили позволяют повысить эффективность сжатия видеопотока в разных условия. Чем выше значение профиля, тем выше чёткость передачи видео. |
| Частота кадров [Frame rate] | Интервал, через который будут группироваться кадры, содержащие один ключевой кадр. Чем меньше значение, тем чаще будет следовать ключевой кадр. |
| Тип битрейта [Bitrate type] | Режим сжатия видеопотока: Переменный [VBR] / Постоянный [CBR] . |
| Битрейт диапазон [Reference bit rate] | При использовании постоянного режима сжатия значение настройки используется как максимальное значение степени сжатия видеопотока. Для основного потока: от 256 kbit/s до 8000 kbit/s . Для дополнительных: от 50 kbit/s до 1000 kbit/s . |
| Битрейт [Bit rate] | Значение степени сжатия видеопотока. |

| Настройка | Описание |
|--|---|
| Качество кодирования [Encode Quality] | При использовании переменного режима сжатия значение настройки определяют качество передаваемого изображения: Лучшее [The Best], Очень хорошее [Better], Хорошее [Good], Нормальное [Normal], Плохое [Worse], Наихудшее [The Worst]. |
| Частота опорных кадров [Key frame interval] | Скорость съемки видео, количество кадров в секунду снимаемой IP-камерой. Значение выбирается из диапазона от 5 fps до 100 fps в зависимости от выбранного разрешения. В зависимости от модели камеры максимальное значение параметра может отличаться. |
| Включить аудио [Enable audio] | Установите флаг, чтобы включить передачу аудио на основном или субпоток. |

Для сохранения выбранных настроек нажмите кнопку **Сохранить [Save]**.

3.4.4.3 Меню «Снимок»

Для открытия меню перейдите в раздел **Снимок [Snapshot]** в меню настроек **Видео&Аудио [Video & Audio]**.

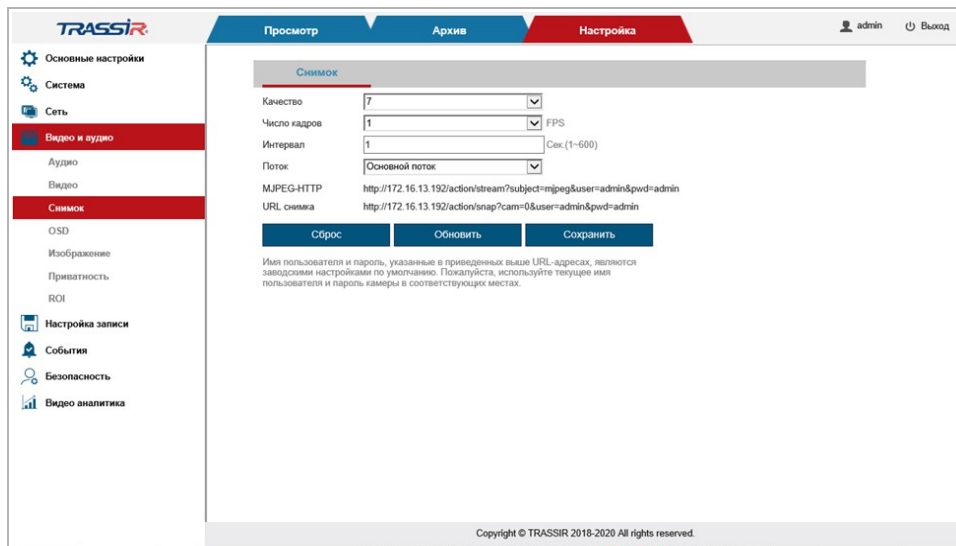

| Настройка | Описание |
|-------------------------------------|--|
| Качество [Quality] | Качество передаваемого видеопотока: от 1 до 7 . Чем выше значение, тем лучше качество передаваемого изображения. |
| Число кадров [Frame rate] | Скорость съемки видео, количество кадров в секунду снимаемое IP-камерой. Значение выбирается из диапазона от 1 fps до 5 fps в зависимости от выбранного разрешения. |
| Интервал [Snapshot interval] | Интервал между сохраняемыми снимками, от 1 до 600 сек. |
| Поток [Snapshot type] | Выбор видео потока для сохранения снимка: Главный поток [Main stream] или Вторичный поток [Sub stream] . |
| MJPEG-HTTP | Ссылка RTSP для получения видео. |
| URL снимка [Snapshot URL] | Ссылка RTSP для сохранения скриншота. |

Для возвращения настроек по умолчанию нажмите **Сброс [Restore default]**.

Для сохранения выбранных настроек нажмите кнопку **Сохранить [Save]**.

3.4.4.4 Меню «OSD»

Для открытия перейдите в раздел **OSD [OSD]** в меню настроек **Видео&Аудио [Video & Audio]**.

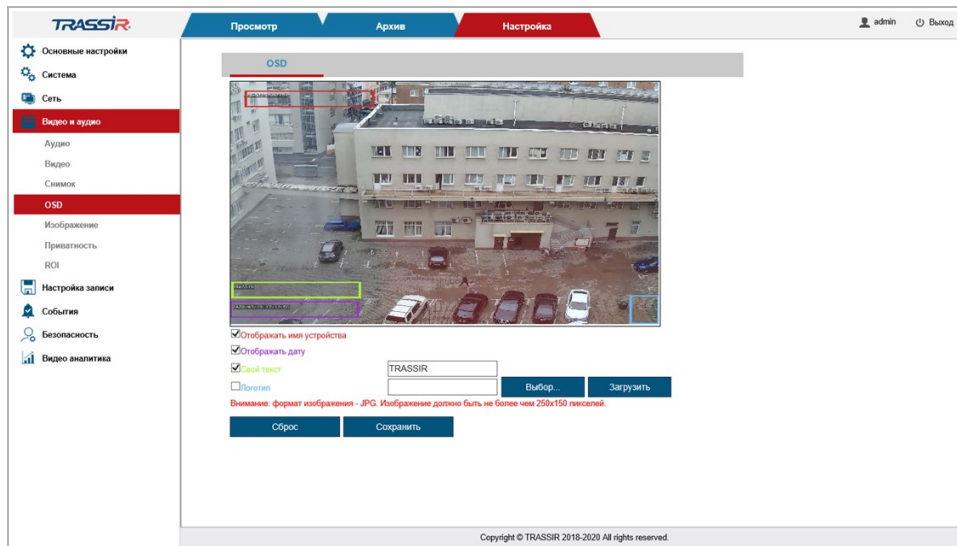

| Настройка | Описание |
|---|---|
| Отображать имя устройства [Display device information] | Включите флаг для отображения системной информации. |
| Отображать дату [Display Datetime] | Включите флаг для отображения даты и времени. |
| Показывать свой текст [Display Customized Content] | Включите флаг для отображения произвольного текста, введенного в соседнем поле. |
| Логотип [Display picture] | Установите флаг для отображения водяного знака на изображении. Для загрузки картинки водяного знака выберите его, нажмите кнопку Выбор...[Browse] и загрузите, нажав кнопку Загрузить[Upload] . |

Для возвращения настроек по умолчанию нажмите **Сброс настроек [Restore default]**.

Для сохранения выбранных настроек нажмите кнопку **Сохранить [Save]**.

3.4.4.5 Меню «Изображение»

Меню состоит из дополнительных вкладок, которые позволяют:

- ◆ **Изображение [Image]** - настроить основные параметры изображения (см. раздел 3.4.4.5.1);
- ◆ **Расписание [Schedule]** - выбрать режимы настроек (см. раздел 3.4.4.5.2);
- ◆ **День/Ночь [Day/Night]** - настроить переход на ночной режим настроек (см. раздел 3.4.4.5.3).

3.4.4.5.1 Вкладка «Изображение»

Для настройки параметров изображения, передаваемого IP-камерой перейдите на вкладку **Изображение [Image]** в меню **Изображение [Image settings]**.



| Настройка | Описание |
|--|---|
| Стандарт видео [Video Standard] | Частота электрической сети (50Hz или 60Hz), к которой подключена IP-камера. |
| Зеркалирование [Mirror] | Зеркальное отражение изображения: <ul style="list-style-type: none"> ◆ Нет[None] - отражение отключено. ◆ Вертикаль[Vertical] - относительно вертикальной оси; ◆ Горизонталь[Horizontal] - относительно горизонтальной оси; ◆ Вертикаль&Горизонталь[Horizontal&Vertical] - относительно горизонтальной и вертикальной осей. |
| Режим коридора [Corridor mode] | Включение/отключение коридорного режима отображения, при котором изображение поворачивается на 90 градусов, меняя стандартную горизонтальную ориентацию на вертикальную. Нельзя включить Режим коридор совместно с видео аналитикой (см. раздел 3.4.8). |

| Настройка | Описание |
|--------------------------------------|---|
| Шаблоны [Current template] | Выбор шаблона для сохранения текущих настроек: <ul style="list-style-type: none"> ◆ Стандартный[Normal]; ◆ День[Day]; ◆ Ночь[Night]. Все остальные настройки будут применяться для выбранного шаблона. |

◆ Блок **Настройка [Image adjustments]**

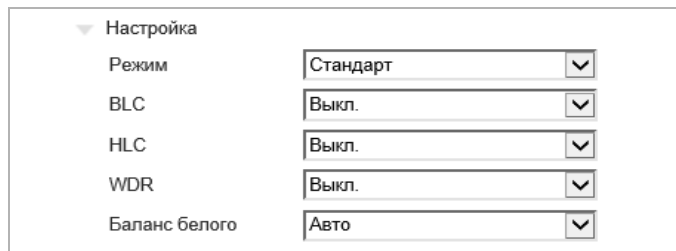

| Настройка | Описание |
|---|--|
| Режим [Output mode] | Выбор одного из цветовых режимов: <ul style="list-style-type: none"> ◆ Стандарт[Standard]; ◆ Яркий[Bright]; ◆ Насыщенный[Vivid]; ◆ Мягкие цвета[Gentle]; ◆ Свой [Custom]. Настройки насыщенности, яркости, резкости и контрастности будут применены автоматически, в соответствии с выбранным режимом. При выборе режима Пользовательские [Custom] настройки задаются вручную. |
| BLC | Включение/Отключение функции компенсации заднего света на видеоизображении. |
| HLC | Включение/Отключение функции компенсации засветки. |
| WDR | Включение/Отключение программного расширения динамического диапазона (WDR). Данная функция эффективна при проведении съемок в сложных условиях освещенности, когда необходимо различить объект на фоне источника света (например, лицо человека на фоне освещенного солнечным светом окна). |
| Баланс белого [White Balance] | Параметр изменяющий баланс белого, в зависимости от условий освещенности снимаемой области: <ul style="list-style-type: none"> ◆ Авто [Auto] — автоматический выбор баланса белого, при этом камера сама выбирает настройку при котором будет передаваться наилучшее качество видеопотока; ◆ Вне помещения [Out door] — автоматический выбор баланса белого адаптированного к съемке вне помещения; ◆ Внутри помещения [Indoor] — автоматический выбор баланса белого адаптированного к съемке вне помещения; ◆ Лампа дневного света [Fluorescent lamp] — автоматический выбор баланса белого адаптированного к съемке объектов освещенных лампой дневного света; ◆ Ручной [Manual] — настройка баланса белого вручную. |

◆ Блок **Экспозиция [Exposure settings]**

▼ Экспозиция

Режим экспозиции

Затвор

| Настройка | Описание |
|--------------------------------------|---|
| Режим экспозиции [Экспозиция] | Выбор режима экспозиции: Авто [Auto] /Фиксированная [Fixed]. |
| Затвор [Shutter] | Выбор значения максимальной выдержки IP камеры. |

◆ Блок **Улучшен. Изображ [Image enhancements]**

▼ Улучшен. изображ.

Экспонометр

Авто диафрагма

Антитуман

2D NR

Регулировка NR

3D NR

| Настройка | Описание |
|--|--|
| Экспонометр [Light metering] | Способ определения экспозиции на IP камере: Общий [Global] или Средний [Middle] . |
| Авто диафрагма [Auto IRS] | Включение/Отключение автоматического управления диафрагмой. |
| Антитуман [Defog] | Включение/Отключение функции антитуман, которая позволяет предотвратить размытость изображения при плохих погодных условиях. |
| 2D NR | Включение/Отключение 2D NR для подавления шумов. |
| Регулировка NR [NR adjustments] | Устранение шумов на изображении. Чем выше значение, тем чище изображение. |
| 3D NR | Включение/Отключение 3D NR для подавления шумов. |

◆ Блок **Расшир.настр. [Advance]**

▼ Расшир.настр.

LDC

Smart IR

| Настройка | Описание |
|----------------------|---|
| LDC | Настройка коррекции искажений объектива, позволяющая свести искажения на видео к минимуму при использовании широкоугольного объектива. Чем выше значение, тем меньше искажений. |
| Smart IR / Smart LED | Включение/Отключение функции Smart IR / Smart LED, которая позволяет регулировать интенсивность светодиодов камеры для компенсации расстояния до объекта. Подробнее о настройке LED подсветки смотрите в разделе 3.4.4.5.3. Параметр Smart LED доступен только для камер, оснащённых LED подсветкой. В зависимости от модели камеры вид настройки может отличаться. |

Изменения в выбранных настройках отображаются в окне предпросмотра.

Кнопка **Сброс [Default]** восстанавливает настройки по умолчанию.

Для сохранения выбранных настроек нажмите кнопку **Сохранить [Save]**.

3.4.4.5.2 Вкладка «Расписание»

Для выбора режимов изображения перейдите на вкладку **Расписание [Schedule]** в меню **Изображение [Image settings]**.

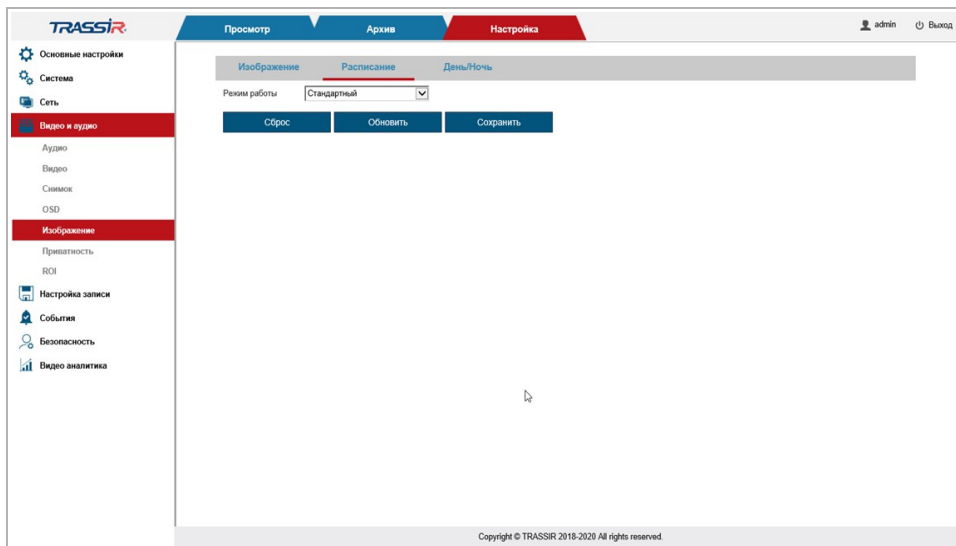

В выпадающем списке в поле **Режим работы [Working mode]** выберите режим настроек, который будет применён к изображению:

- ◆ **Стандартный [Normal]** — включение стандартного режима настроек;
- ◆ **День [Day]** — включение дневного режима;
- ◆ **Ночь [Night]** — включение ночного режима;
- ◆ **Цветн.режим по времени [Timing]** — дневной режим настроек будет включаться соответственно расписанию;
- ◆ **Авто [Auto]** — дневной и ночной режим будут сменять друг друга соответственно времени суток.

Кнопка **Сброс [Default]** восстанавливает настройки по умолчанию.

Для сохранения выбранных настроек нажмите кнопку **Сохранить [Save]**.

3.4.4.5.3 Вкладка «День/Ночь»

Для настройки переключения ночного и дневного режимов, а также включения ИК подсветки, перейдите на вкладку **День/Ночь [Schedule]** в меню **Изображение [Image settings]**.



Настройка

Описание

Режим день/ночь [Day/Night mode]

Выбор режима работы режима день/ночь:

- ◆ **Авто[Auto]** — автоматическое включение Ч/Б режима, в зависимости от уровня освещенности области съемки;
- ◆ **Всегда цветной[Color]** - Ч/Б режим выключен / День;
- ◆ **Всегда чб[B&W]** — Ч/Б режим включен / Ночь;
- ◆ **Цветн. режим по времени[Timing]** —включение цветного режима по расписанию. В открывшемся поле **Указать период [Period setting]** задайте временной отрезок, в течение которого будет включён цветной режим;
- ◆ **По матрице(программно)[Auto(Inter sync)]** — автоматическое включение Ч/Б режима, в зависимости от значений порогов освещенности. В открывшихся полях **ЧБ - >Цвет [THR. of day]** и **Цвет - >ЧБ [THR. of night]** задайте значения освещенности, при которых будет происходить переключение цветного и чёрно-белого режимов.

ИК подсветка [Light control]

Выбор режима работы ИК подсветки при выбранном режиме смены дня и ночи:
Авто[Auto], Вкл[Open] или **Выкл[Close]**.

ИК фильтр [IR-CUT Filter]

Используя ползунок, установите время включения ИК фильтра.

| Настройка | Описание |
|--|--|
| LED подсветка [Light control] | <p>Доступно только для камер, оснащённых LED подсветкой.</p> <p>Выбор режима LED подсветки:</p> <ul style="list-style-type: none"> ◆ Вкл. [Open] — LED подсветка включена; ◆ Выкл. [Close] — LED подсветка выключена; ◆ Авто[Auto] — при работе в режиме авто, LED подсветка включается и выключается, в зависимости от количество поступающего света на камеру. <p>При выборе режима Авто [Auto] необходимо включить функцию Smart LED в настройках на вкладке Изображение [Image] (см. раздел 3.4.4.5.1).</p> |
| Smart подсветка [Smart backlight] | <p>Данное меню открывается если в настройке LED подсветка выбрано значение Авто [Auto].</p> <p>Выберите режим включения LED подсветки:</p> <ul style="list-style-type: none"> ◆ Интерактивный режим. [Interactive mode]; ◆ Тревожное уведомление [Alarm notification]. <p>При одновременном включении этих двух режимов с видеоаналитикой (детектор людей, пересечении линии, контроль области) включится функция сигнального светодиода (мигание светодиода раз в 1 секунду).</p> |
| Уровень яркости [Brightness level] | <p>Доступно только для камер, оснащённых LED подсветкой.</p> <p>Используя ползунок, отрегулируйте яркость LED подсветки.</p> |
| Порог включения / выключения светодиода [LED turn-on/turn-off threshold] | <p>Доступно только для камер, оснащённых LED подсветкой.</p> <p>С помощью ползунков установите значения освещённости, при которых будет происходить включение/выключение LED подсветки.</p> |

Кнопка **Сброс [Default]** восстанавливает настройки по умолчанию.

Для сохранения выбранных настроек нажмите кнопку **Сохранить [Save]**.

3.4.4.6 Меню «Приватность»

Для настройки зон маскирования на IP-камере перейдите в раздел **Приватность [Privacy Mask]**.

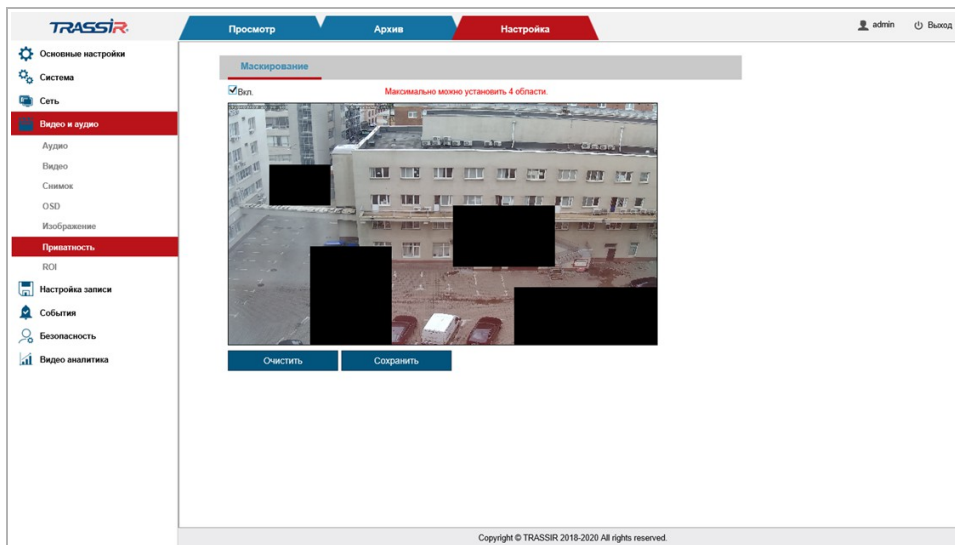

Выберите область на видео, которую необходимо скрыть, и с помощью левой кнопки мыши, обозначьте зону маскирования. С помощью зон маскирования вы можете скрыть некоторые области на видео, например, панель набора кодового замка.

ПРИМЕЧАНИЕ.

Вы можете задать до 4-х зон маскирования.

ВНИМАНИЕ!

Зоны маскирования накладываются на передаваемый видеопоток, то есть записываются в архив и накладываются на снимки изображения. Изображение скрытое под такими зонами будет невозможно просмотреть даже после отключения зон маскирования.

Для сброса всех настроек зон маскирования нажмите кнопку **Очистить [Clear]**.

Для сохранения выбранных настроек нажмите кнопку **Сохранить [Save]**.

3.4.4.7 Меню «ROI»

Для настройки зон интереса на IP-камере перейдите в раздел **ROI [ROI]**.



Зоны ROI или зоны интереса позволяют выделить области изображения, которые будут записываться с улучшенными параметрами качества изображения. При этом, области вне зон будут сохраняться с худшими параметрами качества изображения.

ПРИМЕЧАНИЕ.

Вы можете задать до 4-х зон интереса.

Для определения зон щелкните на изображении левой кнопкой мыши и выделите одну или несколько зон интереса.

Для сброса всех настроек нажмите кнопку **Очистить [Clear]**.

Для сохранения выбранных настроек нажмите кнопку **Сохранить [Save]**.

3.4.5 Меню «Настройка записи»

Меню состоит из разделов, которые позволяют:

- ◆ **Запись браузером IE[Local]** —настроить локальную запись архива (см.раздел 3.4.5.1);
- ◆ **Диск[Disk]** —просмотреть состояние архива и настроить запись архив на диск (см. раздел 3.4.5.2);
- ◆ **FTP[FTP]** —настроить сохранение архива на FTP сервер (см. раздел 3.4.5.3);
- ◆ **NFS[NFS]** —настроить сохранение архива на NFS сервер (см. раздел 3.4.5.4);
- ◆ **Расписание[Schedule]** —настроить расписание записи данных в архив (см. раздел 3.4.5.5).

3.4.5.1 Меню «Запись браузером IE»

Для открытия меню перейдите в раздел **Запись браузером IE [Local settings]** в меню настроек **Настройка записи [Storage]**.

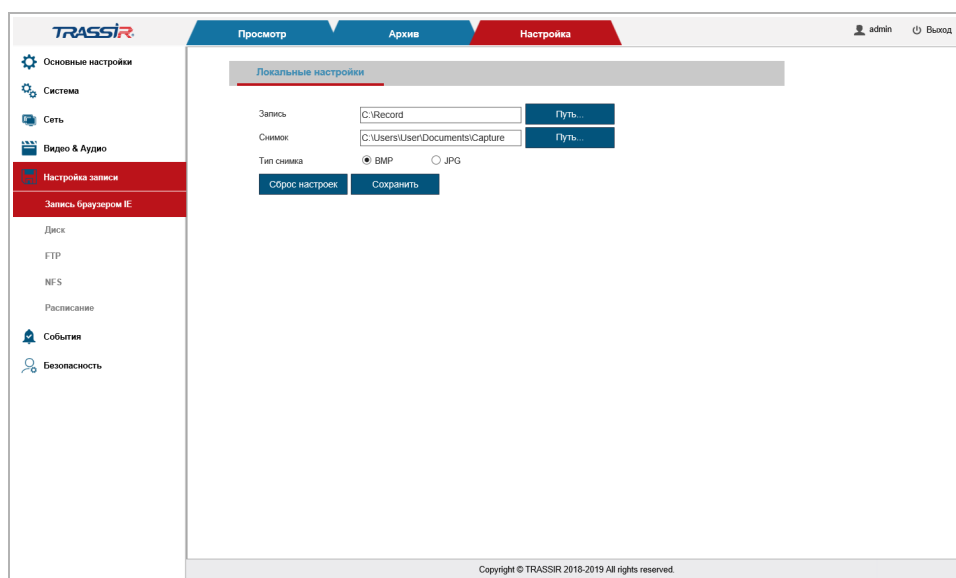

Нажав на кнопку **Путь...[Browse...]** задайте пути для сохранения видео и снимков. В области **Тип снимка [Snapshot type]** выберите формат сохраняемого снимка - **.bmp** или **.jpeg**.

Кнопка **Сброс настроек [Restore Default]** восстанавливает настройки по умолчанию.

Для сохранения выбранных настроек нажмите кнопку **Сохранить [Save]**.

3.4.5.2 Меню «Диск»

Для открытия перейдите в раздел **Диск [Storage disk]** в меню настроек **Настройка записи [Record settings]**.



В данном меню вы можете просмотреть состояние встроенного архива и объем свободного пространства на нем. А так же отформатировать встроенный архив для использования его в IP-камере.

ПРИМЕЧАНИЕ.

При первом подключении карты памяти или USBHDD к IP-камере выполните форматирование встроенного архива, нажав кнопку **Форматировать [Format]**.

3.4.5.3 Меню «FTP»

Для открытия перейдите в раздел **FTP [FTP]** в меню настроек **Настройка записи[Storage]**.

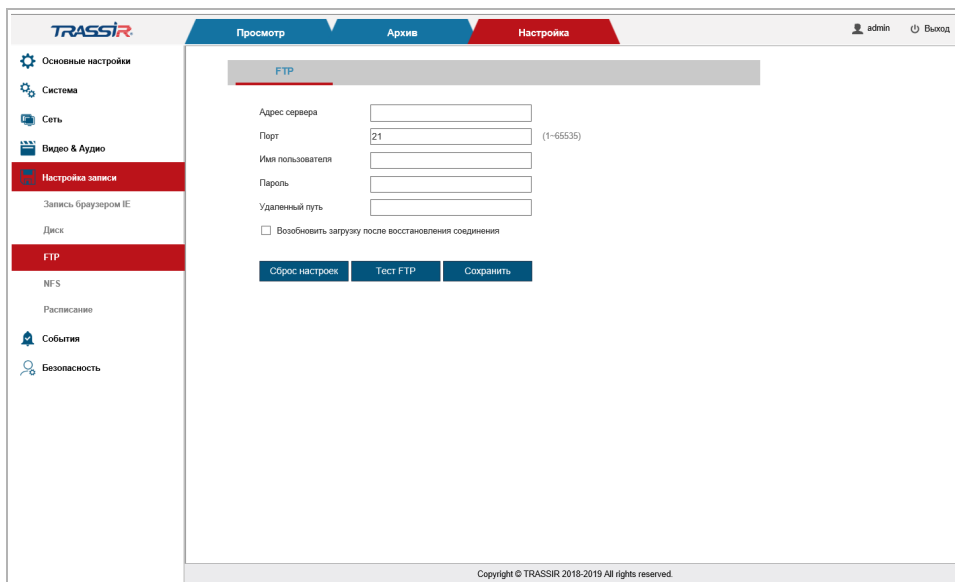

| Настройка | Описание |
|---|--|
| Адрес сервера [Server Address] | Имя FTP-сервера или его IP-адрес. |
| Порт [Server Port] | Номер порта доступа на FTP-сервер. |
| Имя пользователя [Username] | Имя пользователя, который будет авторизоваться на FTP-сервере. |
| Пароль [Password] | Пароль для авторизации пользователя на FTP-сервере. |
| Путь сохранения [Remote Path] | Каталог, в который будут сохраняться сообщения от камеры. По умолчанию: корневой каталог FTP-сервера . |
| Восстанавливать загрузку после восстановления соединения [Breakpoint Resume] | Установите флаг, для возобновления загрузки файла на FTP-сервер, в случае разрыва соединения. |

После завершения настроек нажмите кнопку **Тест FTP [Test FTP]** для установления тестового соединения с сервером.

Кнопка **Сброс настроек [Restore Default]** восстанавливает настройки по умолчанию.

Для сохранения выбранных настроек нажмите кнопку **Сохранить [Save]**.

3.4.5.4 Меню «NFS»

Для входа в меню перейдите в раздел **NFS[NFS]** в меню **Настройка записи[Storage]**.

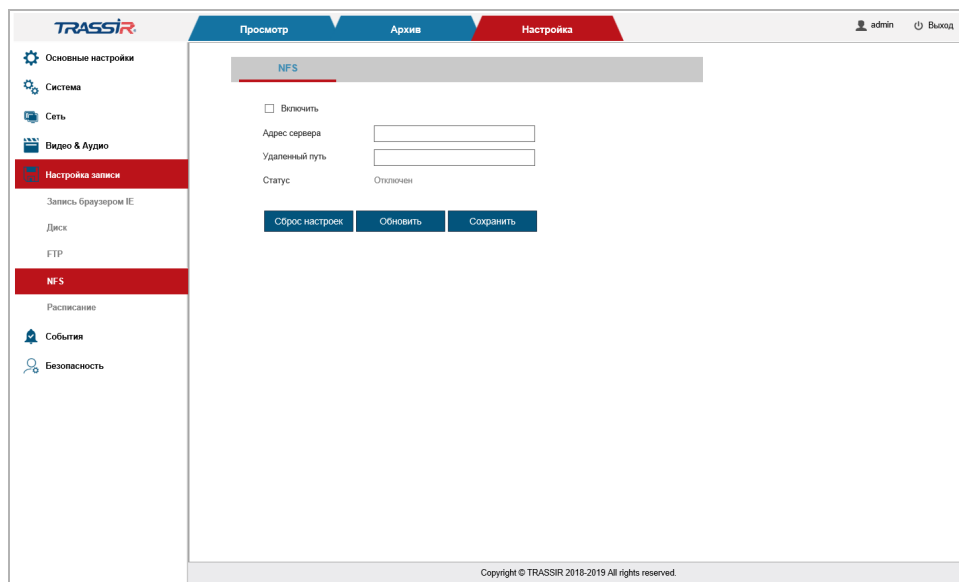

| Настройка | Описание |
|---------------------------------------|--|
| Включить [Enable] | Установите флаг, чтобы воспользоваться настройкой. |
| Адрес сервера [Server address] | Адрес удалённого сервера. |
| Удалённый путь [Remote path] | Путь сохранения архива. |
| Пароль [Status] | Статус подключения к серверу. |

Кнопка **Сброс настроек [Restore Default]** восстанавливает настройки по умолчанию.

Для сохранения выбранных настроек нажмите кнопку **Сохранить [Save]**.

3.4.5.5 Меню «Расписание»

Меню состоит из дополнительных вкладок, которые позволяют:

- ◆ **Запись [Record]** - настроить расписание записи видео в архив (см. раздел 3.4.5.5.1);
- ◆ **Снимок [Snapshot]** - настроить расписание сохранения снимков (см. раздел 3.4.5.5.2);
- ◆ **Загрузка на FTP [FTP upload]** - настроить загрузку архива на FTP (см. раздел 3.4.5.5.3).

3.4.5.5.1 Вкладка «Запись»

Для настройки расписания записи данных в архив перейдите на вкладку **Запись [Record]** в меню настроек **Расписание [Schedule]**.

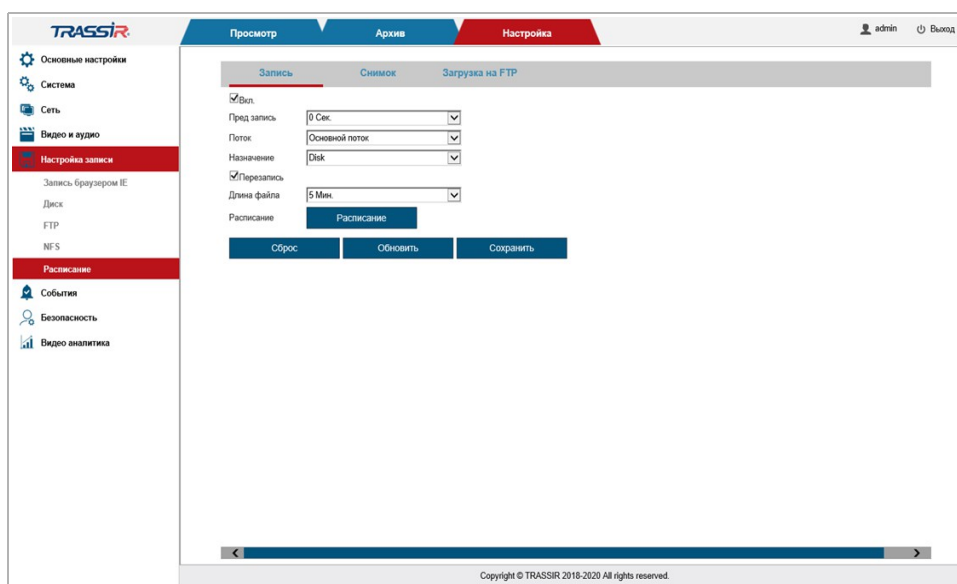

| Настройка | Описание |
|---------------------------------|---|
| Включить [Enable] | Установите флаг чтобы воспользоваться настройкой. |
| Предзапись [Pre-record] | Промежуток времени от 0 сек до 3 сек до срабатывания события, в течении которых будет записываться видео. |
| Поток [Stream] | Видеопоток записываемый в архив: Главный поток [Main stream] или Вторичный поток [Sub stream] . |
| Назначения [Destination] | Укажите место сохранения архива: SD или NFS . |
| Перезапись [Overwrite] | Установите флаг для перезаписи встроенного архива в случае его переполнения. При этом более старые файлы будут перезаписываться новыми . |

| Настройка | Описание |
|-------------------------------------|---|
| Длина файла [Record package] | Максимальный размер файла записи: 3мин[3min] , 5мин[5min] или 10мин[10min] . |

| | |
|------------------------------|--------------------------------------|
| Расписание [Schedule] | Настройка расписания записи в архив. |
|------------------------------|--------------------------------------|

Нажмите на кнопку **Расписание [Schedule]**, чтобы задать расписание записи видео в архив. В открывшемся окне выберите как будет осуществляться запись, проставив флаги в соответствующих полях:

- ◆ **7*24[7*24 Hours]** — запись в архив будет осуществляться постоянно;
- ◆ **Расписание [Schedule]** - запись будет осуществляться в выбранные дни и периоды времени.

Чтобы задать интервалы времени, нажмите **Установить [Setup]** напротив нужного дня недели и задайте до шести временных отрезков, указав время начала и конца.

Чтобы скопировать настройки на другие дни, проставьте флаги напротив необходимых дней недели или установите флаг **Выбрать все [Select all]**.

Для сохранения выбранных настроек нажмите кнопку **Сохранить [Save]**.

3.4.5.5.2 Вкладка «Снимок»

Для входа в меню перейдите на вкладку **Снимок [Snapshot]** в меню настроек **Расписание [Schedule]**.

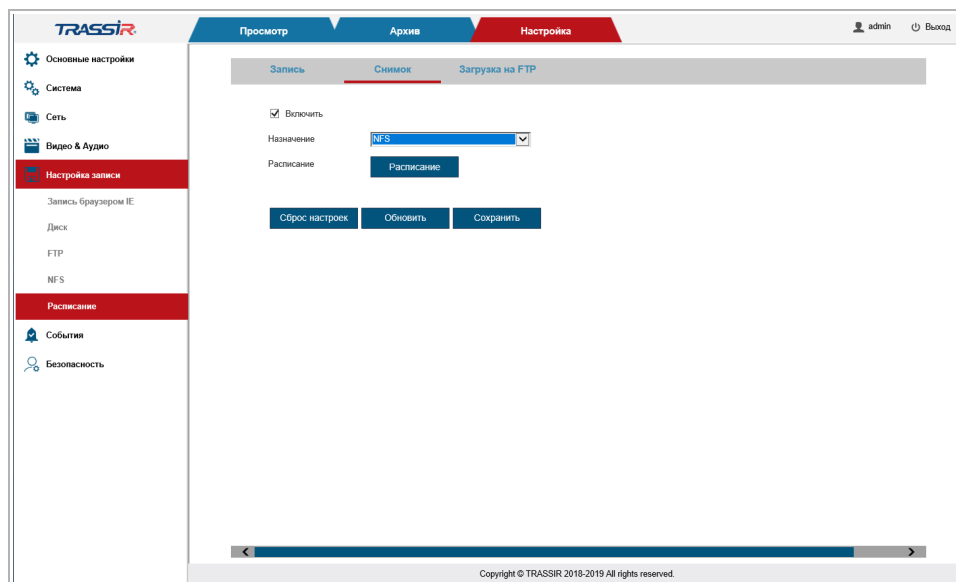

Установите флаг **Включить [Enable]**, чтобы воспользоваться настройкой.

В поле **Назначение [Destination]** выберите путь для сохранения снимков:

- ◆ **SD** — сохранять на SD карту;
- ◆ **NFS** — сохранять на NFS-сервер.

Настройка расписания сохранения снимков производится также, как и на вкладке **Запись [Record]** (см. раздел 3.4.5.5.1).

ПРИМЕЧАНИЕ.

Если в настройках событий (см. раздел 3.4.6) установлен флаг **Снимок [Snapshot]**, то сохранение изображений будет производиться вне зависимости от настроек расписания.

Интервал между сохраняемыми снимками настраивается в меню **Снимок [Snapshot]** (см. раздел 3.4.4.3).

3.4.5.5.3 Вкладка «Загрузка на FTP»

Для настройки загрузки архива на FTP сервер перейдите на вкладку **FTP Upload [FTP Upload]** в меню настроек **Расписание [Schedule]**.

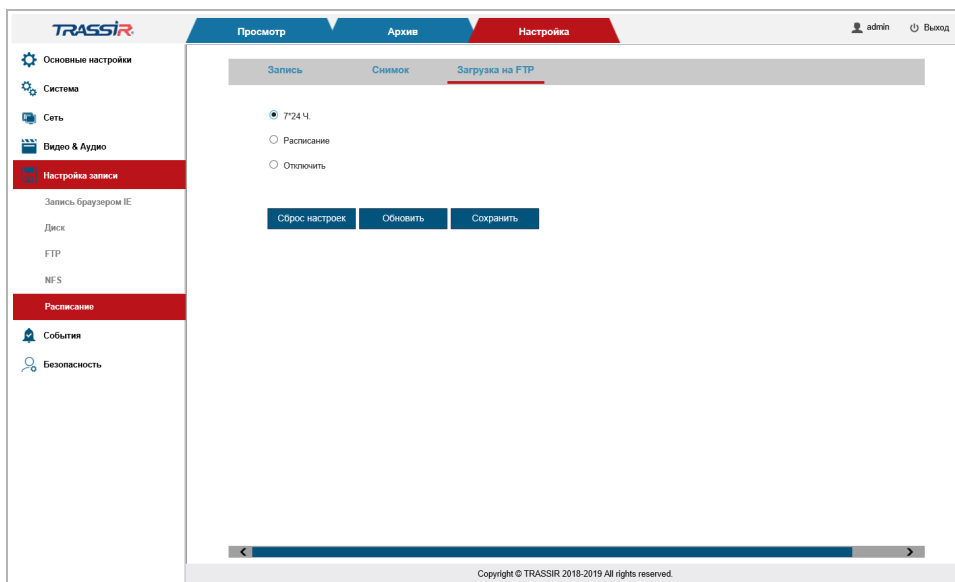

Настройте расписание загрузки данных на FTP:

- ◆ **7*24 [7*24 Hours]** — загрузка будет осуществляться круглосуточно;
- ◆ **Расписание [Schedule]** — загрузка будет производиться по расписанию;
- ◆ **Отключить [Disable]** — загрузка на FTP не будет производиться.

ПРИМЕЧАНИЕ.

Настройка расписания загрузки данных на FTP производится также, как и на вкладках **Запись [Record]** и **Снимок [Snapshot]** (см. разделы 3.4.5.5.1 и 3.4.5.5.2).

ПРИМЕЧАНИЕ.

Если в настройках событий (см. раздел 3.4.6) установлен флаг **Загрузить на FTP-сервер [FTP upload]**, то загрузка будет производиться вне зависимости от настроек расписания.

3.4.6 Меню «События»

Для открытия меню перейдите в раздел **События [Event]**.

Меню состоит из следующих разделов, которые позволяют:

- ◆ **Детектор движения [Motion Detection]** - настроить детектор движения (см. раздел 3.4.6.1);
- ◆ **I/O тревоги [I/O alarm]** - настроить тревожные входы/выходы (см. раздел 3.4.6.2);
- ◆ **PIR [PIR]** - настроить PIR (см. раздел 3.4.6.3);
- ◆ **Неисправность [Abnormality]** - настроить реакции при возникновении неисправностей камеры (см. раздел 3.4.6.4).

3.4.6.1 Меню «Детектор движения»

Меню состоит из дополнительных вкладок, которые позволяют:

- ◆ **Зона детекции [Detection zone]** — настроить зоны детектора движения (см. раздел 3.4.6.1.1);
- ◆ **Расписание [Schedule]** —настроить расписание работы детектора движения (см. раздел 3.4.6.1.2);
- ◆ **Действие [Action]** —настроить реакции при срабатывании детектора движения (см.раздел 3.4.6.1.3).

3.4.6.1.1 Вкладка «Зона детекции»

Для выбора областей съемок, при появлении движения в которых будет срабатывать реакция, перейдите на вкладку **Зоны детекции [Detection zone]** в меню настроек **Детектор движения [Motion Detection]**.

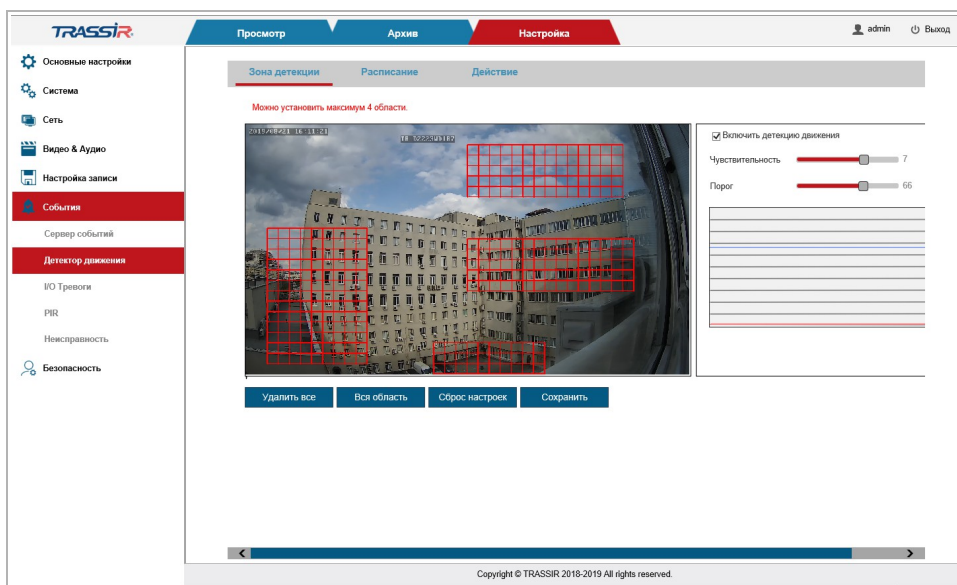

ПРИМЕЧАНИЕ.

Вы можете задать до 4-х зон детекции движения.

Для определения зон детектора движения щелкните на изображении левой кнопкой мыши и выделите зону, в которой необходимо обнаружение движения.

В настройке **Чувствительность [Sensitivity]** устанавливается чувствительность детектора движения во всех настроенных зонах. Чем выше значение чувствительности, тем более чувствителен детектор движения.

В настройке **Порог [Threshold]** можно задать порог уверенности детектора, от **0** до **100**. Чем выше значение, тем меньше вероятность ложных срабатываний детектора, особенно при работе на улице.

Нажмите **Вся область [Full screen]**, чтобы выбрать всю область съёмки в качестве зоны движения.

Для сброса всех настроек детекции движения нажмите кнопку **Удалить все [Remove all]**.

Для сохранения выбранных настроек нажмите кнопку **Сохранить [Save]**.

3.4.6.1.2 Вкладка «Расписание»

Для открытия меню перейдите на вкладку **Расписание [Schedule]**.



В поле **Интервал включения мин. время [Trigger Interval Min. time]** установите время, по которому будет определяться наступление события, от **0** до **300** сек. Если тревожное событие длится меньше указанного времени, то оно считается не наступившим.

В нижней блоке выберите расписание записи на встроенный архив (см. раздел 3.4.5.1):

- ◆ **Круглосуточно [7*24 hours Record]** — запись будет производиться круглосуточно;
- ◆ **По расписанию [Schedule Record]** — запись видеопотока будет производиться согласно настроенному расписанию;
- ◆ **Выключено [Disable]** — отключить функцию.

ПРИМЕЧАНИЕ.

Если в настройках событий (см. раздел 3.4.6) установлен флаг **Запись [Record]**, то запись будет производиться вне зависимости от настроек расписания.

Кнопка **Сброс настроек [Restore Default]** восстанавливает настройки по умолчанию. Для сохранения выбранных настроек нажмите кнопку **Сохранить [Save]**.

3.4.6.1.3 Вкладка «Действие»

Для настройки реакций при срабатывании детектора движения перейдите на вкладку **Действие [Action]** в меню настроек **Детектор движения [Motion detection]**.

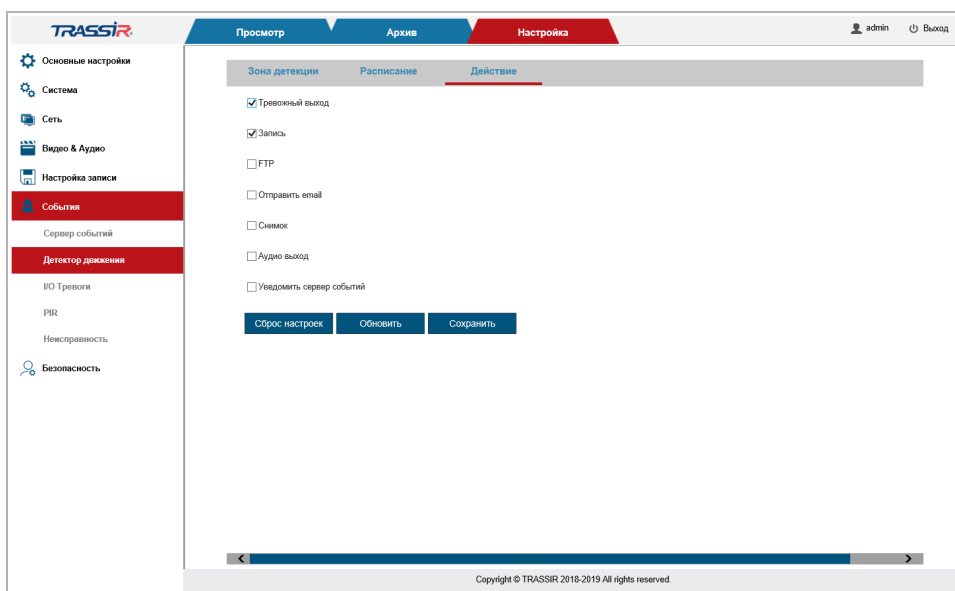

Выберите одно или несколько действий, которые будут выполнять IP-камера при обнаружении движения:

- ◆ **Тревожный выход [Alarm output]** — замкнуть тревожный выход. (см. 3.4.6.2).
- ◆ **Запись [Record]** - записать видео в архив. Настройки записи описаны в разделе 3.4.6.1.2.
- ◆ **FTP [FTP]** - загрузить видеофайл или изображение на FTP-сервер. Настройка FTP-сервера описана в разделе 3.4.5.3.
- ◆ **Отправить e-mail [To send email]**. Настройка электронной почты описана в разделе 3.4.3.5.
- ◆ **Снимок [Snapshot]** — сохранить изображение в архив (см. раздел 3.4.4.3).
- ◆ **Аудио выход [Audio]**. Настройка аудио описана в разделе 3.4.4.1.

Кнопка **Сброс настроек [Restore Default]** восстанавливает настройки по умолчанию. Для сохранения выбранных настроек нажмите кнопку **Сохранить [Save]**.

3.4.6.2 Меню «Тревожный Вх/Вых»

Меню состоит из дополнительных вкладок, которые позволяют:

- ◆ **Трев.Вх/Вых [I/O Alarm]** - настроить тревожные входы и выходы (см. раздел 3.4.6.2.1);
- ◆ **Расписание [Schedule]** —настроить расписание работы тревожных входов и выходов (см. раздел 3.4.6.2.2);
- ◆ **Действие [Action]** —настроить реакции при срабатывании тревожных входов и выходов (см. раздел 3.4.6.2.3).

3.4.6.2.1 Вкладка «Трев.Вх/Вых»

Для открытия меню перейдите на вкладку **Трев. Вх/Вых [I/O Alarm]** в меню настроек **Тревожный Вх/Вых [I/O Alarm]**.

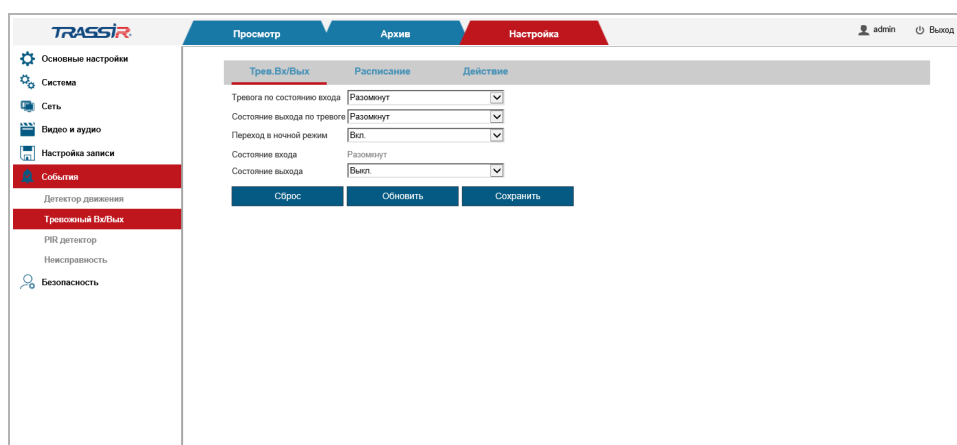

| Настройка | Описание |
|---|---|
| Тревога по состоянию входа [Trigger level] | Замкнут [High] —тревожное событие наступит в момент появления напряжения 5В на контактах тревожного входа. Разомкнут [Low] —тревожное событие наступит в момент исчезновения напряжения 5В на контактах тревожного входа. |
| Состояние выхода по тревоге [Alarm output level] | Замкнут [High] —при возникновении тревожного события на контакты тревожного выхода будет подано напряжение до 5В . Разомкнут [Low] —при возникновении тревожного события контакты тревожного выхода будут обесточены . |
| Переход в ночной режим [Switching to night mode] | Выберите Вкл. [Enable] для включения автоматического перехода камеры в чёрно-белый режим при изменении состояния тревожного входа. |
| Состояние входа [Current input] | Текущее состояние тревожного входа. |
| Состояние выхода [Current output] | Выберите состояние тревожного выхода камеры, которое будет соответствовать наступлению тревожного события: <ul style="list-style-type: none"> • Замкнут [Low]; • Разомкнут [High]; • Расписание [Schedule] —тревожный вход будет работать по расписанию; • Выкл. [Close] — тревожный вход выключен. |

Кнопка **Сброс настроек [Restore Default]** восстанавливает настройки по умолчанию.

Для сохранения выбранных настроек нажмите кнопку **Сохранить [Save]**.

3.4.6.2.2 Вкладка «Расписание»

Для настройки расписания работы тревожных входов и выходов перейдите на вкладку **Расписание [Schedule]** в меню настроек **Тревожный Вх/Вых [I/O Alarm]**.



ПРИМЕЧАНИЕ.

Настройка расписания загрузки расписания работы тревожных входов и выходов производится также, как и в меню **Детектор движения [Motion detection]** (см. раздел 3.4.6.1.2).

3.4.6.2.3 Вкладка «Действие»

Для настройки реакций при срабатывании тревожных входов и выходов перейдите на вкладку **Действие** [Action] в меню настроек **Тревожный Вх/Вых** [I/O Alarm].

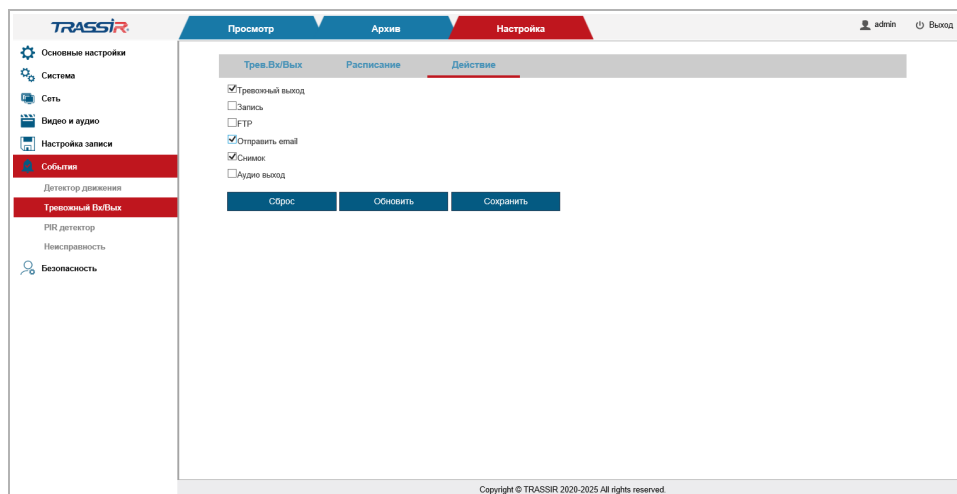
**ПРИМЕЧАНИЕ.**

Настройка реакций при срабатывании тревожных входов и выходов производится также, как и в меню **Детектор движения** [Motion detection] (см. раздел 3.4.6.2.3).

3.4.6.3 Меню PIR детектор

ВНИМАНИЕ!

Поддерживается не на всех моделях устройств.

Меню состоит из дополнительных вкладок, которые позволяют:

- ◆ **Schedule** —настроить расписание работы детектора(см. раздел 3.4.6.3.1);
- ◆ **Action** —настроить реакции при срабатывании детектора (см. раздел 3.4.6.1.3).

3.4.6.3.1 Вкладка «Расписание»



ПРИМЕЧАНИЕ.

Настройка расписания расписания работы, как и в меню **Детектор движения [Motion detection]** (см. раздел 3.4.6.1.2).

3.4.6.3.2 Вкладка «Действие»

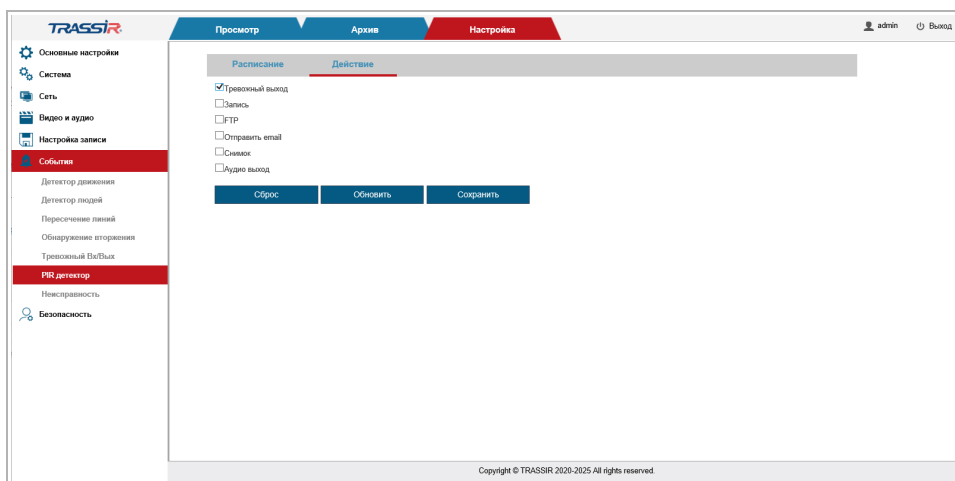
**ПРИМЕЧАНИЕ.**

Настройка реакций при срабатывании тревожных входов и выходов производится также, как и в меню **Детектор движения [Motion detection]** (см. раздел 3.4.6.2.3).

3.4.6.4 Меню «Неисправность»

Меню состоит из дополнительных вкладок, которые позволяют:

- ◆ **Разрыв сети [Network disconnection]** - настроить действия при разрыве сети (см. раздел 3.4.6.4.1);
- ◆ **Включение устройства [Device startup]** - настроить действия при включении устройства (см. раздел 3.4.6.4.2).

3.4.6.4.1 Вкладка «Разрыв сети»

Для настройки реакций при потере связи с устройством перейдите на вкладку **Разрыв сети [Network disconnection]** в меню настроек **Неисправность [Abnormality]**.

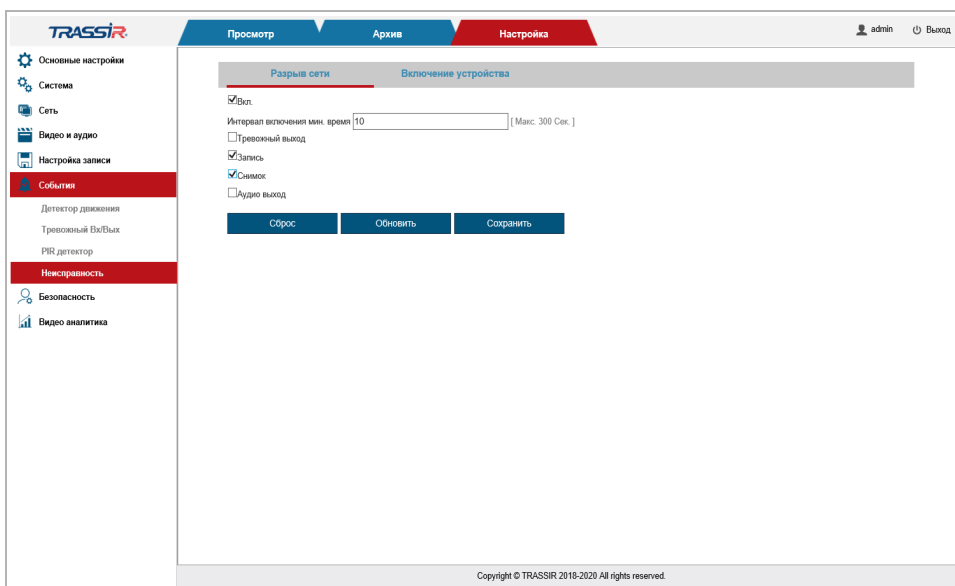

Установите флаг **Включить [Enable]** для настройки реакций при потере связи с камерой.

В поле **Интервал включения мин. время [Trigger Interval Min. time]** установите время, по которому будет определяться наступление события, от **0** до **300** сек. Если тревожное событие длится меньше указанного времени, то оно считается не наступившим.

Выберите одну или несколько реакций при разрыве соединения с камерой, проставив флаги в соответствующих полях:

- ◆ **Тревожный выход [Alarm output]** - замкнуть тревожный выход (см. раздел 3.4.6.2).
- ◆ **Запись [Record]** - записать видео в архив. Настройки записи описаны в разделе 3.4.6.1.2.
- ◆ **Снимок [Snapshot]** - сохранить изображение в архив (см. раздел 3.4.4.3).

- ◆ **Аудио выход [Audio out]** - Настройка аудио описана в разделе 3.4.4.1.

Кнопка **Сброс настроек [Restore Default]** восстанавливает настройки по умолчанию.

Для сохранения выбранных настроек нажмите кнопку **Сохранить [Save]**.

3.4.6.4.2 Вкладка «Включение устройства»

Для настройки реакций при включении устройства перейдите на вкладку **Включение устройства [Device startup]** в меню настроек **Неисправность [Abnormality]**.



Установите флаг **Включить [Enable]** чтобы воспользоваться настройкой.

Выберите одну или несколько реакций при включении камеры, проставив флаги в соответствующих полях.

ПРИМЕЧАНИЕ.

Настройка реакций производится также, как и в меню **Детектор движения [Motion detection]** (см. раздел 3.4.6.2.3).

3.4.7 Меню «Безопасность»

Для открытия меню перейдите в раздел **Безопасность [Security]**.

Меню состоит из следующих разделов, которые позволяют:

- ◆ **Управление пользователями [Manage Users]** —настроить параметры доступа к IP-камере (см. раздел 3.4.7.1);
- ◆ **IP фильтр [IP Filter]** —ограничить доступ к IP-камере с одного или нескольких сетевых устройств (см. раздел 3.4.7.2);
- ◆ **Telnet [Telnet]** —настроить соединение через Telnet (см. раздел 3.4.7.3).

3.4.7.1 Меню «Управление пользователями»

Для открытия меню перейдите в раздел **Управление пользователями [Manage Users]** в меню настроек **Безопасность [Security]**.

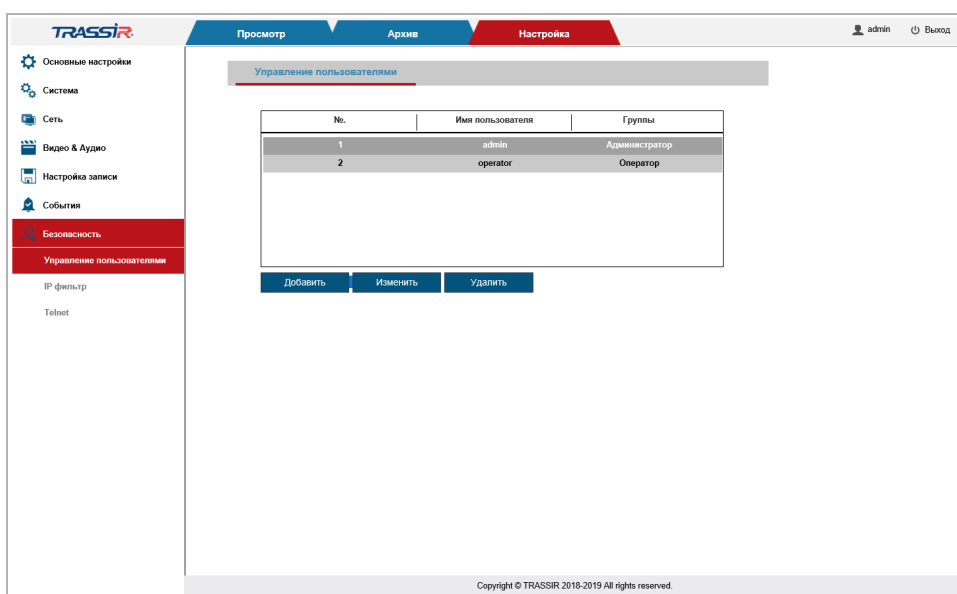

В данной группе настроек можно создать нового пользователя, задать пароль доступа и определить его права доступа к настройкам IP-камеры.

Для редактирования настроек пользователя или его удаления выберите его и нажмите, соответственно кнопку **Изменить [Modify]** или **Удалить [Delete]**.

ПРИМЕЧАНИЕ.

По умолчанию в настройках IP-камеры уже есть один пользователь с правами **Администратора**.

ВНИМАНИЕ!

При первом подключении к web-интерфейсу IP-камеры настоятельно рекомендуем сменить пароль администратора.

Для создания нового пользователя нажмите на кнопку **Добавить [Add]**.

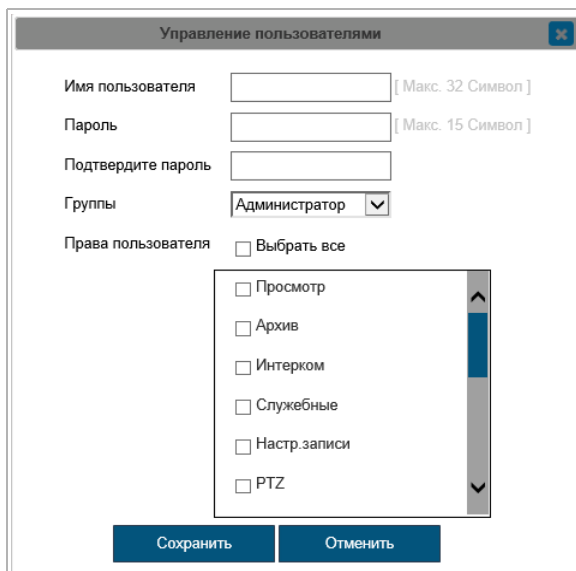

| Настройка | Описание |
|--|---|
| Имя пользователя [Username] | Имя пользователя, используемое для авторизации. |
| Пароль [Password] | Пароль доступа к web-интерфейсу IP-камеры. |
| Подтвердите пароль [Confirm Password] | Введите пароль доступа к web-интерфейсу IP-камеры еще раз. |
| Группы [User Group] | Группа пользователей, к которой относится данный пользователь: <ul style="list-style-type: none"> ◆ Администратор [Administrator] — пользователь с полными правами; ◆ Оператор [Operator] — пользователь имеет права оператора; ◆ Наблюдатель [Viewer] — пользователь с правами только на просмотр журнала событий. |
| Права пользователя [Authority list] | Установите права пользователя, проставив соответствующие флаги. |

При необходимости вы можете изменить список прав для данного пользователя, сняв соответствующие флаги.

Для сохранения настроек пользователя нажмите кнопку **Сохранить [Save]**.

3.4.7.2 Меню «IP фильтр»

ВНИМАНИЕ!

Перед включением режима фильтрации проверьте, чтобы IP-адрес компьютера, с которого производится настройка, был добавлен в список разрешенных адресов. В противном случае доступ к дальнейшей настройке IP-камеры будет невозможен.

Для открытия меню перейдите в раздел IP фильтр [IP Filter] в меню настроек Безопасность [Security].

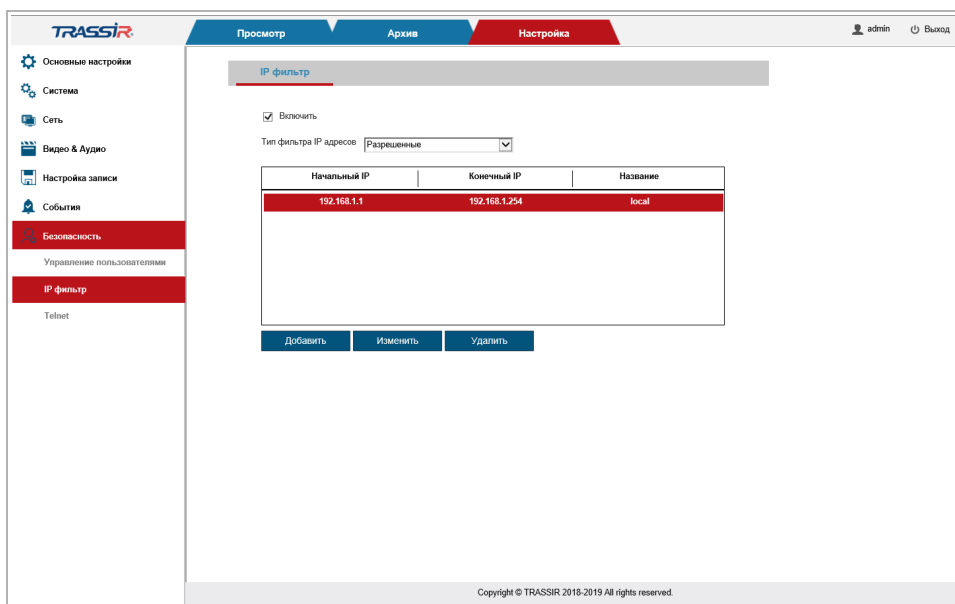

Используя настройки фильтра по IP можно ограничить доступ к IP-камере с одного или нескольких сетевых устройств.

Для включения фильтрации выберите **Включить [Enable IP Filtering]**.

Для добавления IP-адреса в списки разрешенных или запрещенных выберите в блоке **Тип фильтра IP адресов [IP address filter type]** значение **Разрешённые [Allowed]** или **Запрещённые [Forbidden]**, соответственно, и нажмите кнопку **Добавить[Add]**.



The image shows a window titled "IP фильтр" (IP Filter) with a close button in the top right corner. It contains four input fields for configuration:

- Название** (Name): An empty text input field.
- Начальный IP** (Start IP): A numeric input field with a dotted separator, containing "0 . 0 . 0 . 0".
- Конечный IP** (End IP): A numeric input field with a dotted separator, containing "0 . 0 . 0 . 0".
- Маска подсети** (Subnet Mask): A numeric input field with a dotted separator, containing "255 . 255 . 255 . 0".

At the bottom of the window, there are two buttons: "Сохранить" (Save) and "Отменить" (Cancel).

В открывшемся окне **IP фильтр [IP Filter]** введите **Начальный IP [Start IP]** диапазона и **Конечный IP [End IP]**. В поле **Название [Alias]** введите название данного диапазона IP-адресов.

Для сохранения настроек нажмите кнопку **Сохранить [Save]**.

Для редактирования фильтра или его удаления, выберите нужный фильтр и нажмите, соответственно кнопку **Изменить [Modify]** или **Удалить [Delete]**.

3.4.7.3 Меню «Telnet»

ВНИМАНИЕ!

Рекомендуется включать данную функцию только в случае крайней необходимости, так как при её включении устройство может быть не защищено от атак из сети.

Функция Telnet может быть необходима для удалённого подключения к камере через консоль для сервисного обслуживания.

Для настройки соединения через Telnet перейдите в раздел **Telnet [Telnet]** в меню настроек в меню настроек **Безопасность [Security]**.



Установите флаг **Включить [Enable]** чтобы разрешить удалённое подключение к камере.

Кнопка **Сброс настроек [Restore Default]** восстанавливает настройки по умолчанию.

Для сохранения выбранных настроек нажмите кнопку **Сохранить [Save]**.

3.4.8 Меню «Видео аналитика»

Для открытия меню перейдите в раздел **Видео аналитика [Smart Video]**.

Меню состоит из следующих разделов, которые позволяют:

- ◆ **Обнаружение лиц [Facial detection]** —настроить основные параметры обнаружения лиц (см. раздел 3.4.8.1);
- ◆ **Подсчёт посетителей [People Counting]** —настроить подсчёт количества людей, пересекающих границу в заданном направлении (см. раздел 3.4.8.2);
- ◆ **Детектор людей [Human Detection]** —настроить детектор обнаружения людей (см. раздел 3.4.8.3);
- ◆ **Детектор машин [Vehicle Detection]** —настроить детектор обнаружения машин (см. раздел 3.4.8.4);
- ◆ **Пересечение линий [Line-crossing Detection]** —настроить детектор пересечения линии в одну из заданных сторон (см. раздел 3.4.8.5);
- ◆ **Контроль области [Intrusion Detection]** —настроить контроль области (см. раздел 3.4.8.6);
- ◆ **Праздношатание [Loitering]** —настроить детектор обнаружения праздношатающихся людей на заданной территории (см. раздел 3.4.8.7).

3.4.8.1 Меню «Обнаружение лиц»

Меню позволяет настроить основные параметры обнаружения и распознавания лиц.

Для открытия меню перейдите в раздел **Обнаружение лиц [Facial Detection]** в меню **Видео аналитика [Video analysis]**.

Меню состоит из дополнительных вкладок, которые позволяют:

- ◆ **Основные настройки [Basic settings]** — задать основные настройки детектора людей (см. раздел 3.4.8.1.1);
- ◆ **Расписание [Schedule]** — задать расписание работы детектора людей (см. раздел 3.4.8.1.2);
- ◆ **Действие [Action]** — настроить действия при обнаружении людей (см. раздел 3.4.8.1.3).

3.4.8.1.1 Вкладка «Основные настройки»

Чтобы задать основные настройки распознавания лиц, перейдите на вкладку **Основные настройки [Basic settings]** в меню настроек **Обнаружение лиц [Facial detection]**.

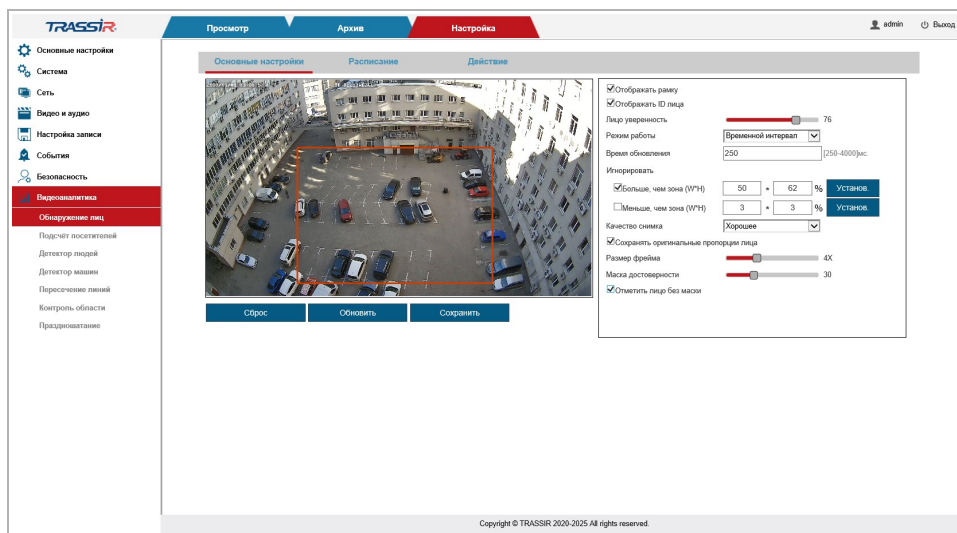

| Настройка | Описание |
|---|---|
| Отображать рамку [Show the frame] | Установите флаг, чтобы распознанные люди на видео выделялись рамкой. |
| Отображать ID лица [Show the face ID] | Установите флаг чтобы над каждым распознанным человеком на видео отображался уникальный идентификатор. |
| Лицо уверенности [Face confidence] | Установите порог чувствительности детектора. Чем выше значение — тем меньше вероятность ложных срабатываний. |
| Режим работы [Working mode] | Режим работы детектора: <ul style="list-style-type: none"> Временной интервал [Optimal face capture with specified time intervals] — детектор будет производить поиск лиц в течение заданного отрезка времени. Заданная область [Optimal face capture in a specified area] — детектор будет производить поиск лиц в выбранной зоне. |
| Время обновления [Update interval] | Период времени, по истечению которого детектор заново начинает поиск лиц в кадре, в секундах, для режима работы Временной интервал [Optimal face capture with specified time intervals] . |
| Минимальное время пребывания [Min stay time] | Задайте минимальное время нахождения человека в кадре, в секундах, после которого сработает детектор, для режима работы Заданная область [Optimal face capture in a specified area] . |
| Время задержки съёмки [Capture delay time] | Интервал времени, записанный при срабатывании детектора, для режима работы Заданная область [Optimal face capture in a specified area] . |
| Игнорировать [Ignore faces] | Установите флаг, чтобы детектор игнорировал объекты заданного размера: Больше, чем зона [Bigger than zone W*H] или Меньше, чем зона [Smaller than zone W*H] . Нажмите Установ. [Setup] чтобы применить изменения. |

| Настройка | Описание |
|--|--|
| Качество снимка [Snapshot quality] | Выберите качество сохранения снимка. |
| Сохранять оригинальные пропорции лица [Keep the original proposition of the face frame] | Установите флаг, чтобы чтобы при увеличении размера кадра сохранялись пропорции распознанного лица. |
| Размер фрейма [Size of the face frame] | Задайте размер кадра относительно распознанного лица. |
| Маска достоверности [Mask confidence] | Установите порог уверенности что на распознанном лице надета защитная маска. Чем выше значение — тем меньше вероятность ложных срабатываний. |
| Отметить лицо без маскирования [Mark the face without wearing mask] | Установите флаг, чтобы при срабатывании детектор определял лица без защитной маски и выделял их на видео. |

Кнопка **Сброс [Restore Default]** восстанавливает настройки по умолчанию.

Для сохранения выбранных настроек нажмите кнопку **Сохранить [Save]**.

3.4.8.1.2 Вкладка «Расписание»

Для настройки реакций при обнаружении человека, перейдите на вкладку **Действие [Action]** в меню настроек **Обнаружение лиц [Facial detection]**.

ПРИМЕЧАНИЕ.

Настройка расписания работы детектора людей производится также, как и на вкладке **Расписание [Schedule]** в разделе **Детектор движения [Motion detection]** (см. раздел 3.4.6.1.2).

3.4.8.1.3 Вкладка «Действие»

Для настройки реакций при обнаружении человека, перейдите на вкладку **Действие [Action]** в меню настроек **Обнаружение лиц [Facial detection]**.

ПРИМЕЧАНИЕ.

Настройка реакций при срабатывании детектора производится также, как и на вкладке **Действие [Action]** в разделе **Детектор движения [Motion detection]** (см. раздел 3.4.6.1.3).

3.4.8.2 Меню «Подсчёт посетителей»

Меню позволяет настроить подсчёт количества людей, пересекающих границу в заданном направлении.

Для открытия меню перейдите в раздел **Подсчёт посетителей [People Counting]** в меню **Видео аналитика [Video analysis]**.

Меню состоит из дополнительных вкладок, которые позволяют:

- ◆ **Основные настройки [Basic settings]** — задать границу для подсчёта людей (см. раздел 3.4.8.2.1);
- ◆ **Настройка отчёта [Report to FTP]** — настроить отправку отчёта на FTP сервер (см. раздел 3.4.8.2.2);
- ◆ **Отчёт за период [Quota for report]** — просмотреть статистику отправленных отчётов (см. раздел 3.4.8.2.3).

3.4.8.2.1 Вкладка «Основные настройки»

Чтобы задать границу для подсчёта посетителей перейдите на вкладку **Основные настройки [Basic settings]** в меню настроек **Подсчёт посетителей [People Counting]**.



В выпадающем списке выберите значение **Вкл. [Enable]** чтобы воспользоваться настройкой.

Нажмите левой кнопкой мыши на экране просмотра и добавьте границу. Можно задать только одну границу.

При пересечении границы людьми на экране просмотра будет отображено количество пересечений в обе стороны, а также будет мигать сигнал тревоги (см. раздел 3.2).

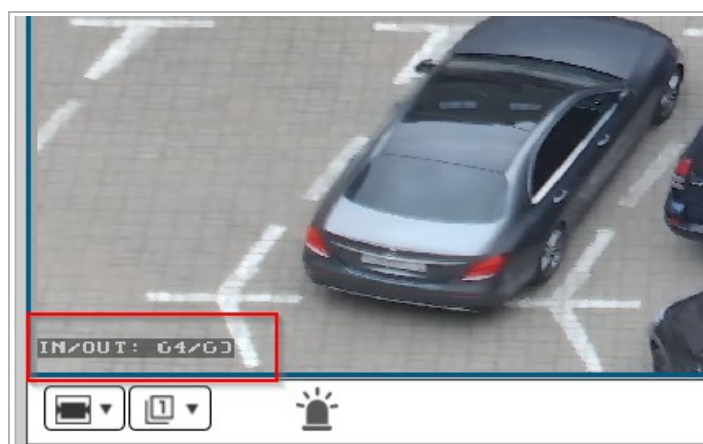

Нажмите кнопку **Очистить [Clear]** чтобы удалить заданную границу.

Кнопка **Сброс [Restore Default]** восстанавливает настройки по умолчанию.

Для сохранения выбранных настроек нажмите кнопку **Сохранить [Save]**.

3.4.8.2.2 Вкладка «Настройка отчёта»

ПРИМЕЧАНИЕ.

Настройка FTP описана в разделе 3.4.5.3.

Для настройки отправки отчёта подсчёта посетителей на FTP сервер перейдите на вкладку **Настройка отчёта [Report to FTP]** в меню настроек **Подсчёт посетителей [People Counting]**.

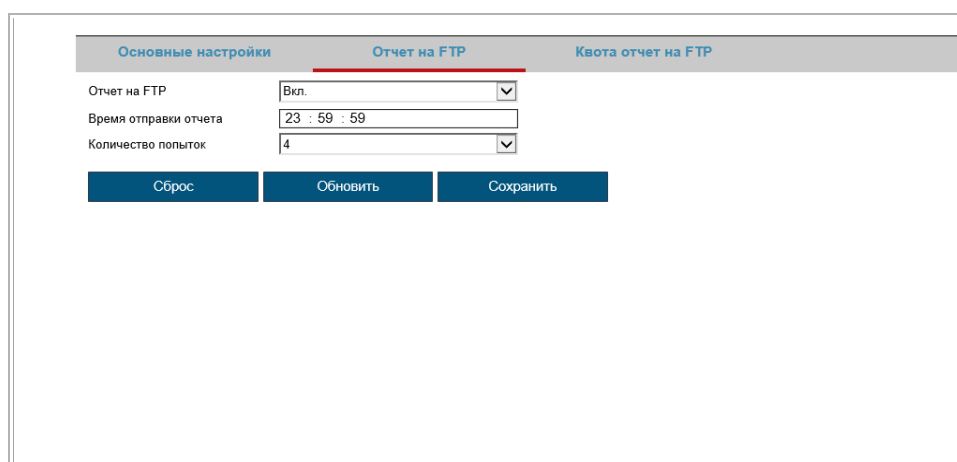

| Настройка | Описание |
|--|---|
| Отчёт на FTP [Report to FTP] | Выберите значение Вкл. [Enable] чтобы воспользоваться настройкой. |
| Время отправки отчёта [Time for report sending] | Задайте время, в которое будет отправлен отчёт. |
| Количество попыток [Attempts of report sending] | Установите количества попыток отправки отчёта на FTP, от 1 до 5 . |

Кнопка **Сброс [Restore Default]** восстанавливает настройки по умолчанию.

Для сохранения выбранных настроек нажмите кнопку **Сохранить [Save]**.

3.4.8.2.3 Вкладка «Отчёт за период»

Для просмотра статуса отправленных отчётов перейдите на вкладку **Отчёт за период** [Quota for report] в меню настроек **Подсчёт посетителей** [People Counting].



| Файл | Время отправки отчета | Статус загрузки | Экспорт на ПК | Экспорт на FTP |
|----------------|-----------------------|-----------------|---------------|----------------|
| DB20200907.dbf | 23:59:59 | Неотправленные | Экспорт | Экспорт |
| DB20200904.dbf | 23:59:59 | Неотправленные | Экспорт | Экспорт |
| DB20200903.dbf | 23:59:59 | Неотправленные | Экспорт | Экспорт |
| DB20200901.dbf | 23:59:59 | Неотправленные | Экспорт | Экспорт |
| DB20200902.dbf | 23:59:59 | Неотправленные | Экспорт | Экспорт |
| DB20200905.dbf | 23:59:59 | Неотправленные | Экспорт | Экспорт |

В полях **Выбрать дату От** [Quota for report] и **До** [To] задайте период времени, отчёты за который вы хотите просмотреть, и нажмите **Поиск** [Search].

Файлы с информацией об отчётах будут представлены в виде списка.

Вы можете сохранить отчёт на ПК или FTP, нажав на кнопку **Экспорт** [Export].

3.4.8.3 Меню «Детектор людей»

Меню позволяет настроить детектор обнаружения людей.

Для открытия перейдите в раздел **Детектор людей [Human Detection]**

в меню **Видео аналитика [Video analysis]**.

Меню состоит из дополнительных вкладок, которые позволяют:

- ◆ **Основные настройки [Basic settings]** — задать основные настройки детектора людей (см. раздел 3.4.8.3.1);
- ◆ **Расписание [Schedule]** — задать расписание работы детектора людей (см. раздел 3.4.8.3.2);
- ◆ **Действие [Action]** — настроить действия при обнаружении людей (см. раздел 3.4.8.3.3).

3.4.8.3.1 Вкладка «Основные настройки»

Для настройки детектора людей перейдите на вкладку **Основные настройки** [Basic settings] в меню настроек **Детектор людей** [Human Detection].

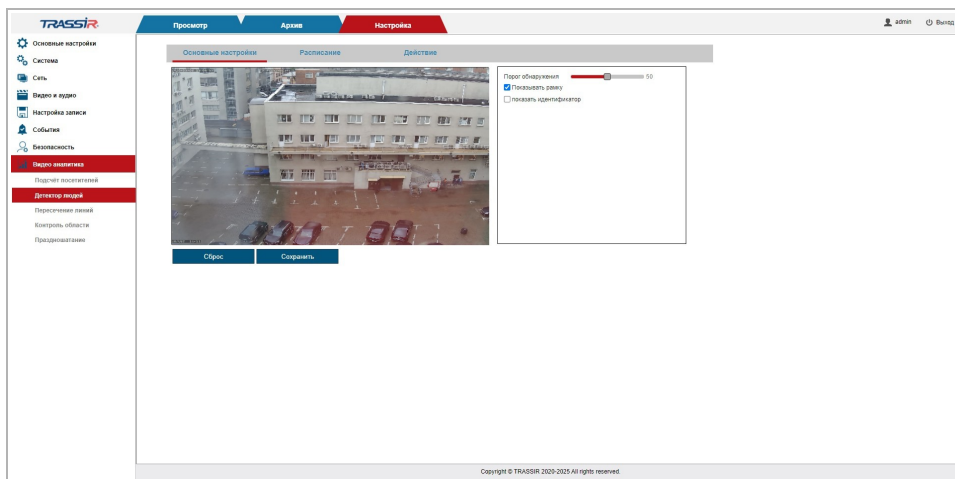

| Настройка | Описание |
|---|--|
| Порог [Confidence] | Установите порог чувствительности детектора. Чем выше значение — тем меньше вероятность ложных срабатываний. |
| Показывать рамку [Target mask] | Установите флаг, чтобы распознанные люди на видео выделялись рамкой. |
| Показать идентификатор [Show ID] | Установите флаг чтобы над каждым распознанным человеком на видео отображался уникальный идентификатор. |

Кнопка **Сброс** [Restore Default] восстанавливает настройки по умолчанию.

Для сохранения выбранных настроек нажмите кнопку **Сохранить** [Save].

3.4.8.3.2 Вкладка «Расписание»

Для настройки расписания работы детектора людей перейдите на вкладку **Расписание [Schedule]** в меню настроек **Детектор людей [Human Detection]**.

ПРИМЕЧАНИЕ.

Настройка расписания работы детектора людей производится также, как и на вкладке **Расписание [Schedule]** в разделе **Детектор движения [Motion detection]** (см. раздел 3.4.6.1.2).

3.4.8.3.3 Вкладка «Действие»

Для настройки реакций при обнаружении человека, перейдите на вкладку **Действие [Action]** в меню настроек **Детектор людей [Human detection]**.

ПРИМЕЧАНИЕ.

Настройка реакций при срабатывании детектора производится также, как и на вкладке **Действие [Action]** в разделе **Детектор движения [Motion detection]** (см. раздел 3.4.6.1.3).

3.4.8.4 Меню «Детектор машин»

Меню позволяет настроить детектор обнаружения машин.

Для открытия перейдите в раздел **Детектор машин [Vehicle Detection]**

в меню **Видео аналитика [Video analysis]**.

Меню состоит из дополнительных вкладок, которые позволяют:

- ◆ **Основные настройки [Basic settings]** — задать основные настройки детектора (см. раздел 3.4.8.4.1);
- ◆ **Расписание [Schedule]** — задать расписание работы детектора (см. раздел 3.4.8.4.2);
- ◆ **Действие [Action]** — настроить действия при обнаружении машин (см. раздел 3.4.8.4.3).

3.4.8.4.1 Вкладка «Основные настройки»

Для настройки детектора перейдите на вкладку **Основные настройки [Basic settings]** в меню настроек **Детектор машин [Vehicle Detection]**.



Левой кнопкой мыши задайте зону детекции на видео. Можно задать всю область в качестве зоны детекции, для этого нажмите **Вся область [Full screen]**.

| Настройка | Описание |
|---------------------------------------|--|
| Порог [Confidence] | Установите порог чувствительности детектора. Чем выше значение — тем меньше вероятность ложных срабатываний. |
| Показывать рамку [Target mask] | Установите флаг, чтобы распознанные машины на видео выделялись рамкой. |

Кнопка **Сброс [Restore Default]** восстанавливает настройки по умолчанию.

Для сохранения выбранных настроек нажмите кнопку **Сохранить [Save]**.

3.4.8.4.2 Вкладка «Расписание»

Для настройки расписания работы детектора перейдите на вкладку **Расписание [Schedule]** в меню настроек **Детектор машин [Vehicle detection]**.

ПРИМЕЧАНИЕ.

Настройка расписания работы детектора производится также, как и на вкладке **Расписание [Schedule]** в разделе **Детектор движения [Motion detection]** (см. раздел 3.4.6.1.2).

3.4.8.4.3 Вкладка «Действие»

Для настройки реакций при срабатывании детектора перейдите на вкладку **Действие [Action]** в меню настроек **Детектор машин [Vehicle detection]**.

ПРИМЕЧАНИЕ.

Настройка реакций при срабатывании детектора производится также, как и на вкладке **Действие [Action]** в разделе **Детектор движения [Motion detection]** (см. раздел 3.4.6.1.3).

3.4.8.5 Меню «Пересечение линий»

Меню позволяет настроить детектор пересечения линии в одном из заданных направлений.

Для открытия перейдите в раздел **Пересечение линий [Line crossing]** в меню **Видео аналитика [Video analysis]**.

Меню состоит из дополнительных вкладок, которые позволяют:

- ◆ **Основные настройки [Basic settings]** — задать основные настройки детектора пересечения линий (см. раздел 3.4.8.5.1);
- ◆ **Расписание [Schedule]** — задать расписание работы детектора (см. раздел 3.4.8.5.2);
- ◆ **Действие [Action]** — настроить действия при пересечении заданной линии (см. раздел 3.4.8.5.3).

3.4.8.5.1 Вкладка «Основные настройки»

Для настройки детектора пересечения линии перейдите на вкладку **Основные настройки [Basic settings]** в меню настроек **Пересечение линий [Line Crossing]**.

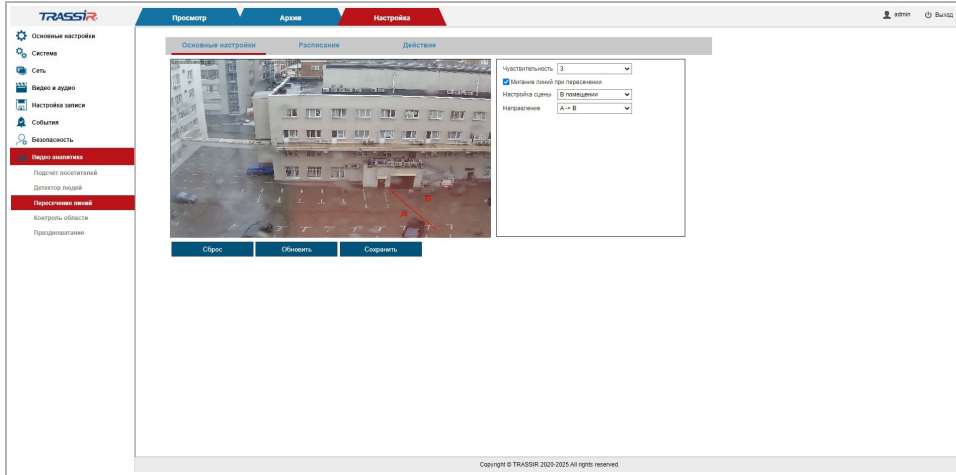

Нажмите левой кнопкой мыши на экране просмотра и добавьте линию. Можно добавить только одну линию и задать следующие настройки:

| Настройка | Описание |
|--|---|
| Чувствительность [Sensitivity] | Установите порог чувствительности детектора, от 1 до 4 . Чем выше значение — тем меньше вероятность ложных срабатываний. |
| Мигание линий при пересечении [Trigger blink] | Установите флаг чтобы рамка, которой выделяется на видео человек пересекающий заданную линию, начинала мигать. |
| Настройка сцены [Scene mode] | Выберите режим работы детектора: На улице [Outdoor] или В помещении [Indoor] . |
| Направление [Direction] | Выберите направление пересечения линии: <ul style="list-style-type: none"> ◆ A<->B — в обе стороны; ◆ A->B — слева направо; ◆ B->A — справа налево. |

Кнопка **Сброс [Restore Default]** восстанавливает настройки по умолчанию.

Для сохранения выбранных настроек нажмите кнопку **Сохранить [Save]**.

3.4.8.5.2 Вкладка «Расписание»

Для настройки расписания работы детектора перейдите на вкладку **Расписание [Schedule]** в меню настроек **Пересечение линий [Line Crossing]**.

ПРИМЕЧАНИЕ.

Настройка расписания работы детектора производится также, как и на вкладке **Расписание [Schedule]** в разделе **Детектор движения [Motion detection]** (см. раздел 3.4.6.1.2).

3.4.8.5.3 Вкладка «Действие»

Для настройки реакций при срабатывании детектора перейдите на вкладку **Действие [Action]** в меню настроек **Пересечение линий [Line Crossing]**.

ПРИМЕЧАНИЕ.

Настройка реакций при срабатывании детектора производится также, как и на вкладке **Действие [Action]** в разделе **Детектор движения [Motion detection]** (см. раздел 3.4.6.1.3).

3.4.8.6 Меню «Контроль области»

Меню позволяет настроить детектор обнаружения несанкционированного проникновения на заданную территорию.

Для открытия перейдите в раздел **Контроль области [Intrusion detection]** в меню **Видео аналитика [Video analysis]**.

Меню состоит из дополнительных вкладок, которые позволяют:

- ◆ **Основные настройки [Basic settings]** — задать основные настройки детектора (см. раздел 3.4.8.6.1);
- ◆ **Расписание [Schedule]** — задать расписание работы детектора (см. раздел 3.4.8.6.2);
- ◆ **Действие [Action]** — настроить действия при срабатывании детектора (см. раздел 3.4.8.6.3).

3.4.8.6.1 Вкладка «Основные настройки»

Для настройки контроля области перейдите на вкладку **Основные настройки** [Basic settings] в меню настроек **Контроль области** [Intrusion detection].



Нажмите левой кнопкой мыши на экране просмотра и задайте область, за которой будет вестись наблюдение. Можно также задать следующие настройки:

| Настройка | Описание |
|---|--|
| Чувствительность [Sensitivity] | Установите порог чувствительности детектора, от 1 до 4 . Чем выше значение — тем меньше вероятность ложных срабатываний. |
| Мигание линий при пересечении [Trigger blink] | Установите флаг чтобы рамка, которой выделяется на видео человек обнаруженный на заданной территории, начинала мигать. |
| Настройка сцены [Scene mode] | Выберите режим работы детектора: На улице [Outdoor] или В помещении [Indoor]. |
| Направление [Direction] | Выберите направление проникновения в заданную зону: <ul style="list-style-type: none"> ◆ На выход [Left]; ◆ На вход [Enter]; ◆ В обе стороны [Both]. |

Кнопка **Сброс** [Restore Default] восстанавливает настройки по умолчанию.

Для сохранения выбранных настроек нажмите кнопку **Сохранить** [Save].

3.4.8.6.2 Вкладка «Расписание»

Для настройки расписания работы детектора перейдите на вкладку **Расписание [Schedule]** в меню настроек **Контроль области [Intrusion]**.

ПРИМЕЧАНИЕ.

Настройка расписания работы детектора производится также, как и на вкладке **Расписание [Schedule]** в разделе **Детектор движения [Motion detection]** (см. раздел 3.4.6.1.2).

3.4.8.6.3 Вкладка «Действие»

Для настройки реакций при срабатывании детектора перейдите на вкладку **Действие [Action]** в меню настроек **Контроль области [Intrusion detection]**.

ПРИМЕЧАНИЕ.

Настройка реакций при срабатывании детектора производится также, как и на вкладке **Действие [Action]** в разделе **Детектор движения [Motion detection]** (см. раздел 3.4.6.1.3).

3.4.8.7 Меню «Праздношатание»

Меню позволяет настроить детектор обнаружения праздношатающихся людей на заданной территории.

Для открытия перейдите в раздел **Праздношатание [Loitering]** в меню **Видео аналитика [Video analysis]**.

Меню состоит из дополнительных вкладок, которые позволяют:

- ◆ **Основные настройки [Basic settings]** — задать основные настройки детектора (см. раздел 3.4.8.7.1);
- ◆ **Расписание [Schedule]** — задать расписание работы детектора (см. раздел 3.4.8.7.2);
- ◆ **Действие [Action]** — настроить действия при срабатывании детектора (см. раздел 3.4.8.7.3).

3.4.8.7.1 Вкладка «Основные настройки»

Для настройки детектора обнаружения праздношатания перейдите на вкладку **Основные настройки [Basic settings]** в меню настроек **Праздношатание [Loitering]**.



Левой кнопкой мыши задайте на видео область, в которой будет производиться обнаружение праздношающих людей. В поле **Минимальное время [Minimum time]** задайте допустимое время нахождения на заданной территории, после которого сработает детектор — **5, 10** или **15** сек.

Кнопка **Сброс [Restore Default]** восстанавливает настройки по умолчанию.

Для сохранения выбранных настроек нажмите кнопку **Сохранить [Save]**.

3.4.8.7.2 Вкладка «Расписание»

Для настройки расписания работы детектора перейдите на вкладку **Расписание [Schedule]** в меню настроек **Праздношатание [Loitering]**.

ПРИМЕЧАНИЕ.

Настройка расписания работы детектора производится также, как и на вкладке **Расписание [Schedule]** в разделе **Детектор движения [Motion detection]** (см. раздел 3.4.6.1.2).

3.4.8.7.3 Вкладка «Действие»

Для настройки реакций при срабатывании детектора перейдите на вкладку **Действие [Action]** в меню настроек **Праздношатание [Loitering]**.

ПРИМЕЧАНИЕ.

Настройка реакций при срабатывании детектора производится также, как и на вкладке **Действие [Action]** в разделе **Детектор движения [Motion detection]** (см. раздел 3.4.6.1.3).

ПРИЛОЖЕНИЕ А. НАСТРОЙКА ПАРАМЕТРОВ СЕТИ НА ПК

ПРИМЕЧАНИЕ.

Описание настроек сети представлено на примере ОС Windows 7.

Для получения доступа к IP-камере необходимо чтобы ПК и камера были подключены в одну подсеть и имели соответствующие IP-адреса. Для этого откройте на **Панель управления (Пуск → Панель управления)** и запустите **Центр управления сетями и общим доступом**:

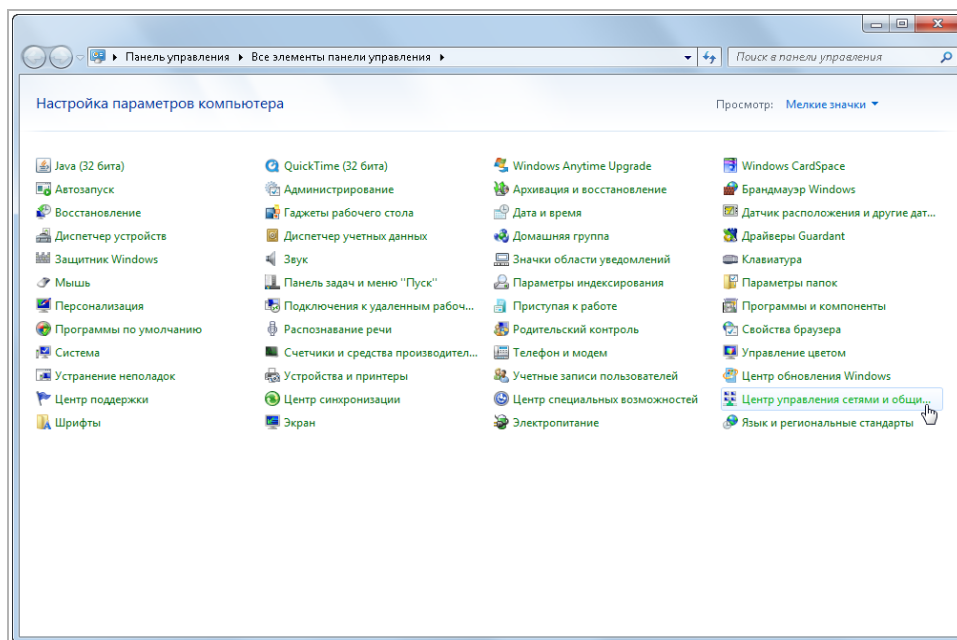

В открывшемся окне перейдите в меню **Изменение параметров адаптера**:



Наведите курсор на адаптер и нажмите правую кнопку мыши. В контекстном меню нажмите на **Свойства**. В результате откроется окно настроек свойств адаптера:

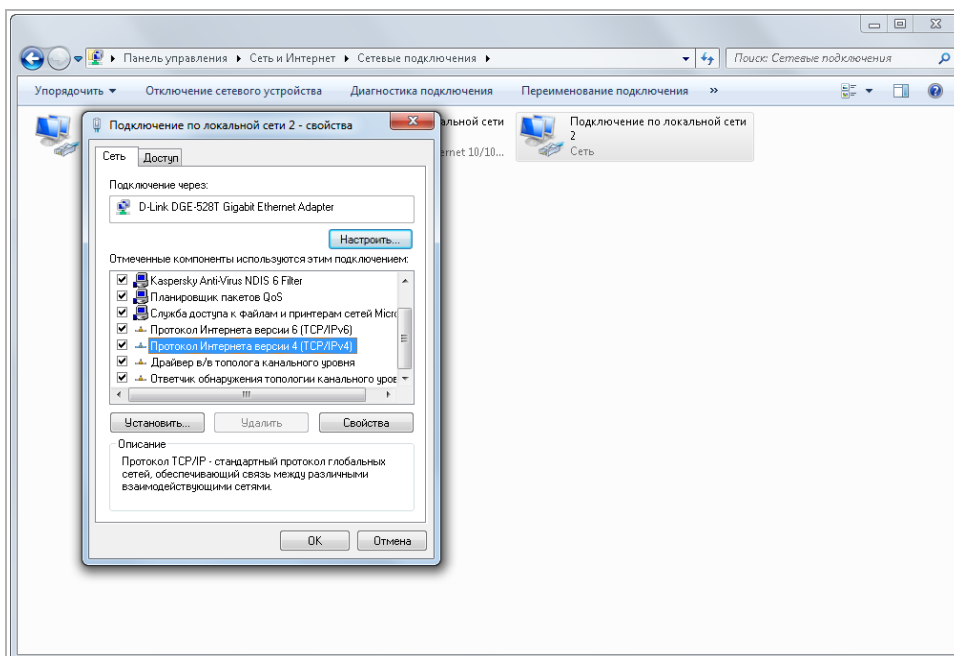

В окне свойств выделите компонент **Протокол Интернета версии 4 (TCP/IPv4)** и нажмите на кнопку **Свойства**. При этом откроется окно свойств протокола Интернет:



Выберите **Использовать следующий IP-адрес** и введите требуемые настройки сети (например, указанные на рисунке выше).

Для сохранения настроек нажмите кнопку **OK** во всех открытых окнах.

ПРИЛОЖЕНИЕ Б. РАЗВОДКА УТР-КАБЕЛЯ

Подключение IP-камеры к коммутатору (свитчу или роутеру) производится при помощи «прямого» кабеля, имеющего следующую разводку:

| | | | | | |
|---|---|-----------------|-----------------|--|---|
| 1 |  | бело-оранжевый | бело-оранжевый |  | 1 |
| 2 |  | оранжевый | оранжевый |  | 2 |
| 3 |  | бело-зелёный | бело-зелёный |  | 3 |
| 4 |  | синий | синий |  | 4 |
| 5 |  | бело-синий | бело-синий |  | 5 |
| 6 |  | зелёный | зелёный |  | 6 |
| 7 |  | бело-коричневый | бело-коричневый |  | 7 |
| 8 |  | коричневый | коричневый |  | 8 |

Подключение IP-камеры напрямую к ПК производится при помощи «кросс» кабеля, имеющего следующую разводку:

| | | | | | |
|---|---|-----------------|-----------------|--|---|
| 1 |  | бело-оранжевый | бело-зелёный |  | 1 |
| 2 |  | оранжевый | зелёный |  | 2 |
| 3 |  | бело-зелёный | бело-оранжевый |  | 3 |
| 4 |  | синий | синий |  | 4 |
| 5 |  | бело-синий | бело-синий |  | 5 |
| 6 |  | зелёный | оранжевый |  | 6 |
| 7 |  | бело-коричневый | бело-коричневый |  | 7 |
| 8 |  | коричневый | коричневый |  | 8 |

ПРИЛОЖЕНИЕ В. НАСТРОЙКА РОУТЕРА

Если IP-камера и компьютер, с которого происходит подключение, находится в разных локальных сетях (например, подключение осуществляется через интернет), то для получения доступа к IP-камере необходимо настроить переадресацию сетевых портов на NAT-сервере или роутере.

По умолчанию IP-камера использует следующие сетевые порты:

| Порт | | |
|-----------------|-----------------------------------|-------------------------------|
| Настройка порта | | |
| HTTP порт | <input type="text" value="80"/> | [1..65535, По умолчанию 80] |
| RTSP порт | <input type="text" value="554"/> | [1..65535, По умолчанию 554] |
| Server порт | <input type="text" value="6000"/> | [1..65535, По умолчанию 6000] |
| FLASH порт | <input type="text" value="1935"/> | [1..65535, По умолчанию 1935] |

Рассмотрим настройку переадресации портов на примере роутера NetGear WGR1614v9.

Измените значение сетевых портов используемых IP-камерой на произвольные. Значение портов для каждой IP-камеры должны быть уникальными и не быть задействованными на роутере для использования других служб.

ПРИМЕЧАНИЕ.

Настройка сетевых портов описана в разделе 3.4.3.2.

К примеру, вы можете задать следующие значения:

| Порт | | |
|-----------------|---|-------------------------------|
| Настройка порта | | |
| HTTP порт | <input type="text" value="8080"/> | [1..65535, По умолчанию 80] |
| RTSP порт | <input type="text" value="5054"/> | [1..65535, По умолчанию 554] |
| Server порт | <input type="text" value="5"/> <input type="button" value="X"/> | [1..65535, По умолчанию 6000] |
| FLASH порт | <input type="text" value="1935"/> | [1..65535, По умолчанию 1935] |

Далее перейдем к настройке роутера.

ПРИМЕЧАНИЕ.

Настройки вашего роутера могут отличаться от представленного ниже описания.

Для входа в меню администратора роутера запустите Internet Explorer и введите IP-адрес роутера. В этом случае должно появиться окно авторизации:



Ведите логин и пароль администратора и нажмите кнопку **OK**.

Перейдите в меню «Переадресация портов» в меню настроек роутера (**Опытный** → **Переадресация портов / запуск портов**):

Для добавления порта выберите тип службы **Переадресация порта** и нажмите кнопку **Добавить собственную службу**.

Откроется окно добавления порта переадресации:



В поле **Имя службы** укажите произвольное имя переадресации.

В поле **Тип службы** выберите протокол передачи данных **TCP/UDP** или **TCP**.

В полях **Начальный порт** и **Конечный порт** укажите http-порт для подключения к web-интерфейсу камеры, который необходимо перенаправить.

В поле **IP-адрес** сервера укажите внутренний IP-адрес камеры.

Для сохранения правила переадресации нажмите кнопку **Применить**.

Таким же образом настройте остальные правила переадресации портов:

Порты - Собственные службы

| | | | |
|------------------|--|----------------------------------|---|
| Имя службы | <input type="text" value="Cam1_RTSP"/> | | |
| Тип службы | TCP/UDP ▾ | | |
| Начальный порт | <input type="text" value="5054"/> | <small>(1~65534)</small> | |
| Конечный порт | <input type="text" value="5054"/> | <small>(1~65534)</small> | |
| IP-адрес сервера | <input type="text" value="192"/> | <input type="text" value="168"/> | <input type="text" value="25"/> <input type="text" value="32"/> |

Порты - Собственные службы

| | | | |
|------------------|---------------------------------------|----------------------------------|---|
| Имя службы | <input type="text" value="Cam1 TCP"/> | | |
| Тип службы | TCP/UDP ▾ | | |
| Начальный порт | <input type="text" value="5000"/> | <small>(1~65534)</small> | |
| Конечный порт | <input type="text" value="5000"/> | <small>(1~65534)</small> | |
| IP-адрес сервера | <input type="text" value="192"/> | <input type="text" value="168"/> | <input type="text" value="25"/> <input type="text" value="32"/> |

В итоге у вас должна получиться следующая картина:

The screenshot shows the NETGEAR SMARTWIZARD router manager interface for a Wireless-G Router model WGR614v9. The main section is titled "Переадресация портов / запуск портов" (Port Forwarding / Port Launch). Under "Выберите тип службы" (Select service type), "Переадресация порта" (Port Forwarding) is selected. The "Имя службы" (Service name) is "Age-of-Empire" and the "IP-адрес сервера" (Server IP address) is 192.168.36. Below this is a table of configured services:

| # | Имя службы | Начальный порт | Конечный порт | IP-адрес сервера |
|---|------------|----------------|---------------|------------------|
| 1 | Cam1_HTTP | 8080 | 8080 | 192.168.25.32 |
| 2 | Cam1_TCP | 5000 | 5000 | 192.168.25.32 |
| 3 | Cam1_RTSP | 5054 | 5054 | 192.168.25.32 |

Buttons for "Редактировать службу" (Edit service), "Удалить службу" (Delete service), and "Добавить собственную службу" (Add custom service) are visible. On the right, a help section titled "Справка по переадресации порта / иницированию порта" (Help for port forwarding / port initialization) explains the function of port forwarding and port initialization, and provides instructions on how to use the port forwarding page.

Для получения доступа к IP-камере из сети Интернет введите в браузере <внешний ip-адрес роутера>:<порт подключения к web-интерфейсу камеры>.

Пример: <http://88.100.20.44:8080>

ПРИМЕЧАНИЕ.

В случае необходимости настройте переадресацию портов управления и тревоги.

ПРИЛОЖЕНИЕ Г. РАБОТА IP-КАМЕР ПО RTSP И ONVIF

Подключение по RTSP

ПРИМЕЧАНИЕ.

Мы будем рассматривать подключение IP-камеры по RTSP на примере медиапроигрывателя VLC (<http://www.videolan.org/vlc/>). Вы можете использовать другой медиапроигрыватель с возможностью просмотра потокового видео.

Запустите медиапроигрыватель и в качестве источника выберите сеть. Для этого выберите пункт **Медиа → Открыть URL...**



В открывшемся окне на вкладке **Сеть** введите RTSP-запрос к IP-камере и нажмите кнопку **Воспроизвести**:

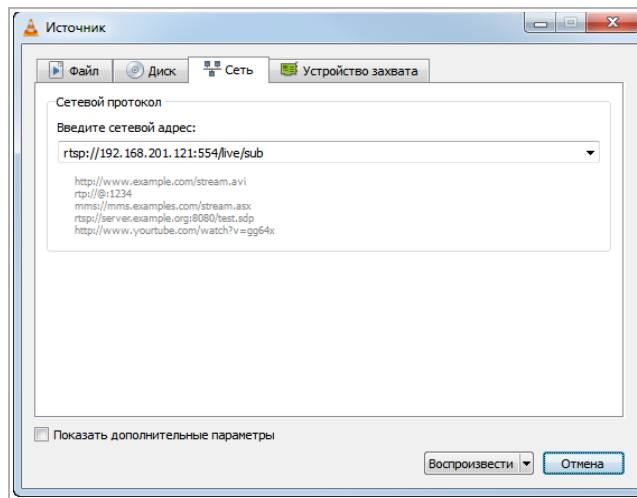

RTSP-запрос к IP-камере вводится в следующем формате:

для основного потока:

rtsp://[логин]:[пароль]:[ip-адрес]:[rtsp-порт]/live/main

для дополнительного:

rtsp://[логин]:[пароль]:[ip-адрес]:[rtsp-порт]/live/sub

где

[ip-адрес] — ip-адрес камеры (см. раздел 3.4.3.1 или 3.4.3.3);

[rtsp-порт] — rtsp-порт IP-камеры, по которому производится передача потокового видео (см. раздел 3.4.3.2);

[логин] и **[пароль]** — имя пользователя и пароль (см. раздел 3.1);

/live/main и **/live/sub** — команды запроса получения потокового видео.

Например:

основной поток:

rtsp://192.168.25.32:554/live/main

дополнительный:

rtsp://192.168.25.32:554/live/sub

Получение моментального снимка с IP-камеры

Для получения моментального снимка с IP-камеры введите в браузере строку следующий запрос:

`rtsp://[ip-адрес]:[порт]/action/snap?cam=0&user=[логин]&pwd=[пароль]`

где

`[ip-адрес]` — ip-адрес камеры (см. раздел 3.4.3.1 или 3.4.3.3);

`[порт]` — http-порт, по которому производится подключение к IP-камере (см. раздел 3.4.3.2);

`[логин]` и `[пароль]` — имя пользователя и пароль (см. раздел 3.1);

`/action/snap?cam=0` — команды запроса моментального снимка.

Подключение по ONVIF

Для подключения IP-камеры по стандарту ONVIF необходимы следующие данные:

- ◆ IP-адрес камеры (см. разделы 3.4.3.1 или 3.4.3.3);
- ◆ порт, по которому производится передача потокового видео (см. раздел 3.4.3.2);
- ◆ имя пользователя, имеющего доступ к IP-камере и его пароль (см. раздел 3.4.7.1).

ПРИМЕЧАНИЕ.

Чтобы подключиться к IP-камеры по стандарту ONVIF вы можете воспользоваться утилитой «ONVIF Device Manager» (<http://sourceforge.net/projects/onvifdm/>).



ПРИЛОЖЕНИЕ Д. РАЗМЕЩЕНИЕ IP КАМЕРЫ

Правильное размещение IP камеры необходимо для корректной работы модуля видеоаналитики.

Для получения максимально точной видеоинформации и увеличения угла обзора, необходимо чтобы были соблюдены следующие условия:

Размещение:

- ◆ Высота не менее **2,5 метра** от детектируемого объекта;
- ◆ Угол наклона относительно детектируемого объекта не должен превышать **45** градусов.



Область и объекты съёмки:

- ◆ В предполагаемой зоне детекции должно быть достаточно свободного пространства;
- ◆ Область съёмки должна иметь умеренное освещение, без слишком яркого или мерцающего света;
- ◆ Объекты детекции должны быть расположены на достаточном расстоянии, не слишком далеко и не слишком близко к камере;
- ◆ Объекты детекции не должны слишком быстро передвигаться или слишком часто сменяться.

При установке камеры следует учитывать внешние факторы, которые могут негативно сказаться на работе детекторов или привести к ложным срабатываниям:

- ◆ Неправильное расположение камеры, при котором объекты детекции расположены слишком близко или слишком далеко от камеры;
- ◆ Наличие слишком большого количества посторонних предметов в предполагаемой зоне детекции;
- ◆ Наличие большого количества быстро перемещающихся объектов в кадре;
- ◆ Слишком яркое, мерцающее освещение или, наоборот, недостаток освещения в области съёмки;
- ◆ Наличие резких теней при ярком солнечном свете при расположении камеры на улице;
- ◆ Неблагоприятные погодные условия, такие как порывы ветра или капли дождя, при расположении камеры на улице.

ПРИМЕЧАНИЕ.

Чтобы снизить количество ложных срабатываний, измените чувствительность детекторов или уменьшите зоны детекции. Подробнее читайте в разделах 3.4.6.1, 3.4.8.3, 3.4.8.5, 3.4.8.6 и 3.4.8.7.

ПРИЛОЖЕНИЕ Е. IPC MANAGER

Поиск IP-камеры при помощи утилиты TRASSIR IPCManager

В случае, когда неизвестен IP-адрес камеры, для ее обнаружения воспользуйтесь утилитой **TRASSIR IPCManager**.

ПРИМЕЧАНИЕ.

Утилиту **TRASSIR IPCManager** можно скачать с сайта www.dssl.ru.

После запуска утилита автоматически произведет поиск IP-камер в локальной сети.

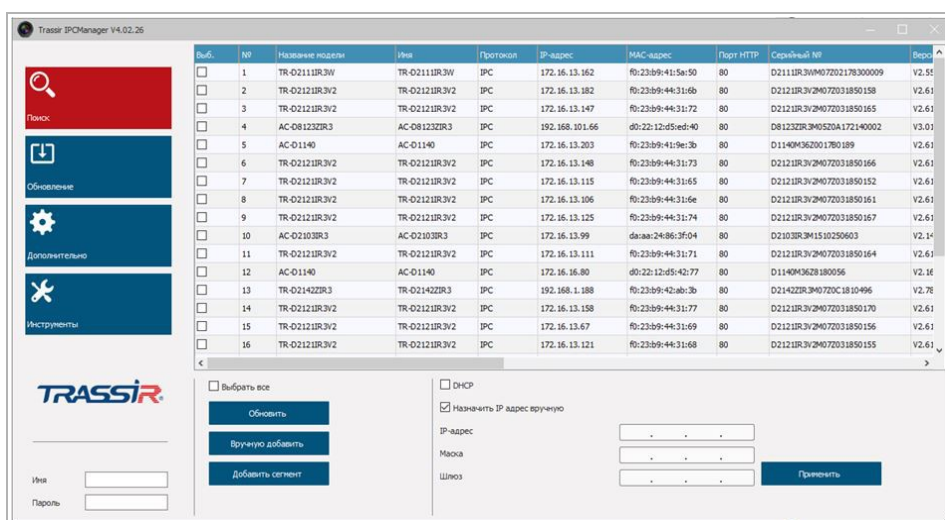

Найдите IP-камеру в отображаемом списке, выделите ее, введите имя пользователя и пароль в левом нижнем углу и настройте основные сетевые параметры устройства. После этого вы можете получить доступ к web-интерфейсу IP-камеры.

DNSP

Назначить IP адрес вручную

IP-адрес

Маска

Шлюз

Вы можете также:



1. Обновить список устройств
2. Вручную добавить — добавление камеры вручную. В открывшемся окне введите данные камеры.

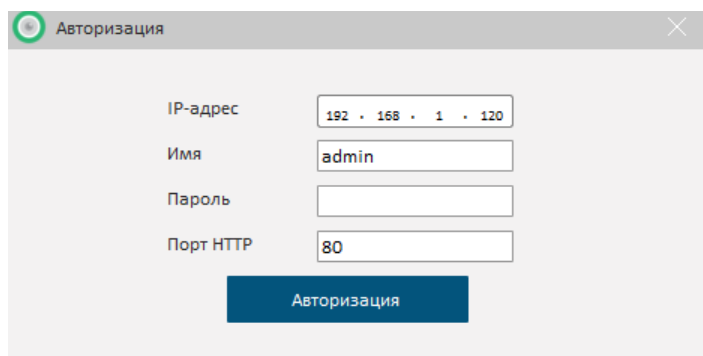

3. Добавить IP-адрес — добавить сегмент сети.

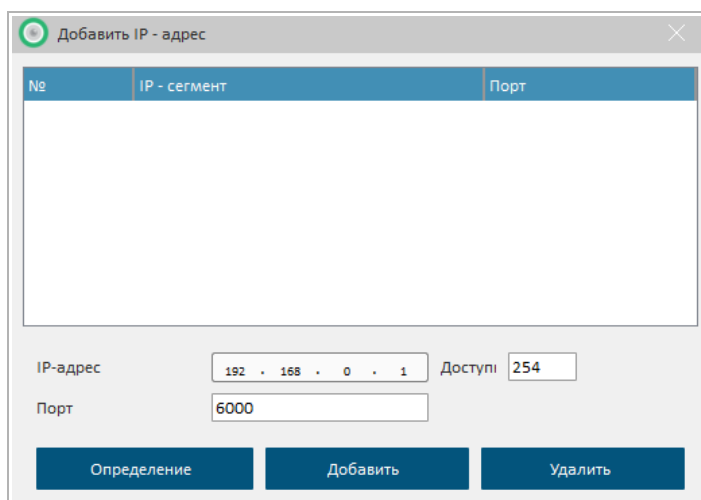

Дополнительное меню управления IP - камерой

Выберите камеру из списка и нажмите правой кнопкой.

| Выбрать в | № | Название модели | Имя | Протокол |
|-------------------------------------|----|-----------------|----------------|----------|
| <input type="checkbox"/> | 1 | TR-D3121IR2V6 | TR-D3121IR2V6 | IPC |
| <input type="checkbox"/> | 2 | TR-D255V2 | TR-D255V2 | IPC |
| <input type="checkbox"/> | 3 | TR-D7121IR1V6 | TR-D7121IR1V6 | IPC |
| <input type="checkbox"/> | 4 | TR-D7121IR1V6 | TR-D7121IR1V6 | IPC |
| <input type="checkbox"/> | 5 | TR-D7121IR1V6 | TR-D7121IR1V6 | IPC |
| <input type="checkbox"/> | 6 | TR-D3121IR2V6 | TR-D3121IR2V6 | IPC |
| <input type="checkbox"/> | 7 | TR-D2D2V2 | TR-D2D2V2 | IPC |
| <input type="checkbox"/> | 8 | TR-D2151IR3 | TR-D2151IR3 | IPC |
| <input checked="" type="checkbox"/> | 9 | TR-D3223WDZIR3 | TR-D3223WDZIR3 | IPC |
| <input type="checkbox"/> | 10 | TR-D2253WDZC | | |
| <input type="checkbox"/> | 11 | TR-D9251WDIR3 | | |
| <input type="checkbox"/> | 12 | TR-D7121IR1V6 | | |
| <input type="checkbox"/> | 13 | TR-D3121IR2V6 | | |
| <input type="checkbox"/> | 14 | TR-D2152IR3 | | |
| <input type="checkbox"/> | 15 | TR-D7121IR1V6 | | |
| <input type="checkbox"/> | 16 | TR-D3253WDZIR | | |

| | |
|---------------------------------|---|
| Открыть | 1 |
| Выбрать все | 2 |
| Обновить | 3 |
| Экспортировать список устройств | 4 |
| Просмотр основного потока | 5 |
| Просмотр дополнительного потока | 6 |
| Конфигурация камеры | 7 |
| Сброс пароля | 8 |

Откроется дополнительное меню, которое позволяет:

1. **Открыть** — открыть веб-интерфейс IP-камеры;
2. **Выбрать все** — выбрать все устройства, находящиеся в списке;
3. **Обновить** — обновить список устройств;
4. **Экспортировать список устройств** — экспортировать список обнаруженных устройств;
5. **Просмотр основного потока** — открыть просмотр основного потока камеры;
6. **Просмотр дополнительного потока** — открыть просмотр дополнительного потока камеры;
7. **Конфигурация камеры** — открыть с основными настройками IP-камеры;



8. Сброс пароля — сбросить пароль IP-камеры.



Обновление камеры с помощью IPC Manager

Утилита IPC Manager позволяет обновить прошивку устройства. Для этого перейдите в меню **Обновление**.



Данное меню позволяет:

- ◆ Выбрать все устройства / Удалить устройство



- ◆ Задать диапазон IP—адресов для обновления



При указании начального IP адреса и нажатия кнопки **Диапазон** - добавится только указанный IP адрес. При указании начального и конечного — добавится весь диапазон IP адресов.

- ◆ Обновить прошивку устройства

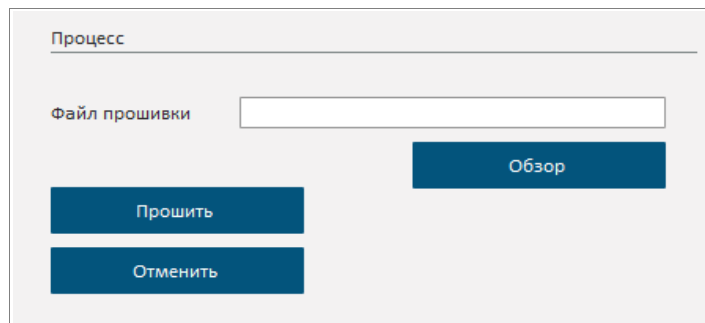

Нажмите **Обзор** чтобы выбрать файл прошивки, затем нажмите **Прошить**, чтобы начать процесс обновления.

Меню «Дополнительно»

Для входа в меню перейдите в раздел Дополнительно.

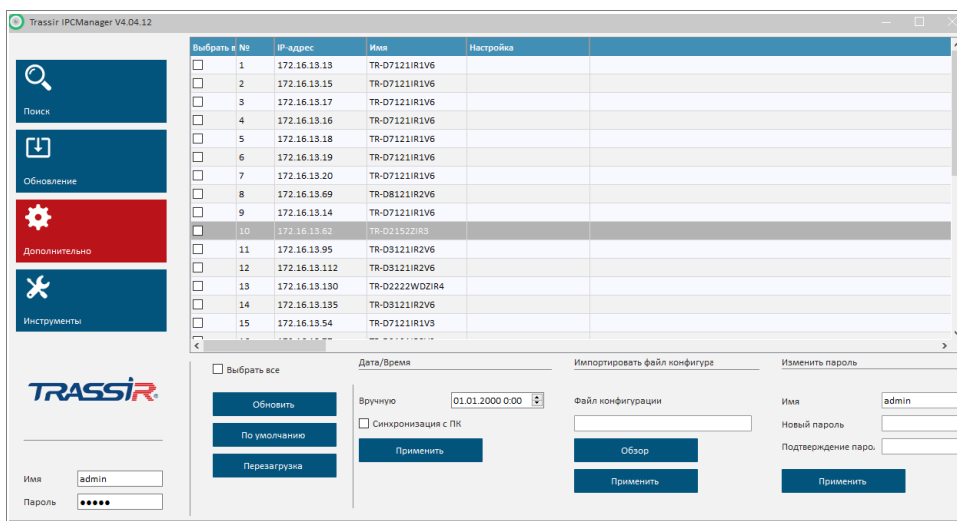

С помощью данного меню можно настроить дополнительные параметры IP-камеры:

- ◆ Настроить дату и время;
- ◆ Импортировать файл конфигурации на выбранную камеру;
- ◆ Изменить пароль IP-камеры;
- ◆ Экспортировать файл конфигурации камеры в файл.

Вы можете также:

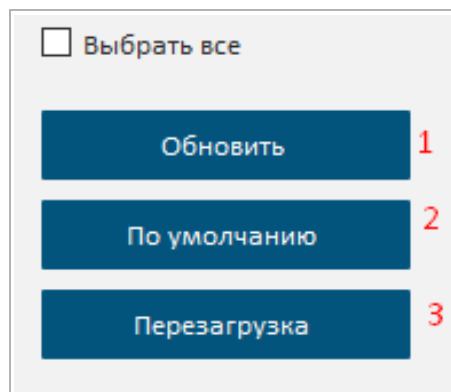

1. **Обновить** — обновить список камер;
2. **По умолчанию** — сбросить настройки камеры по умолчанию;
3. **Перезагрузка** — перезагрузить IP-камеру.

Меню «Инструменты»

Для входа в меню перейдите в раздел **Инструменты**.

Вкладка **Конвертор файлов** позволяет конвертировать видеофайлы с SD карты IP камеры в формат MP4.



1. **Путь к файлам исходникам** — открыть путь к файлам-исходникам.
2. **Путь к сконвертированным файлам** — открыть путь к файлам, прошедшим конвертацию.
3. **Начать конвертирование.**
4. **Остановить конвертирование** — остановить процесс конвертирования.

На вкладке **KMTool** можно произвести активацию лицензии аналитики.

ПРИМЕЧАНИЕ.

Для активации необходим файл лицензии. Для запроса файла лицензии для работы аналитики на камерах, необходимо обратиться к вашему менеджеру

Работа по активации лицензии аналитики состоит из трех этапов: сбор необходимой информации о камере, передача этой информации, загрузка лицензии.

При возникновении трудностей на каком-либо этапе, необходимо обратиться в [техническую поддержку](#).

1й этап: Сбор необходимой информации о камере:

1. Запустите утилиту IPC Manager, перейдите в раздел **Инструменты**, на вкладку **Открыть KMTool**.
2. В открывшемся окне, в блоке **Авторизация** введите логин и пароль для доступа к камере.

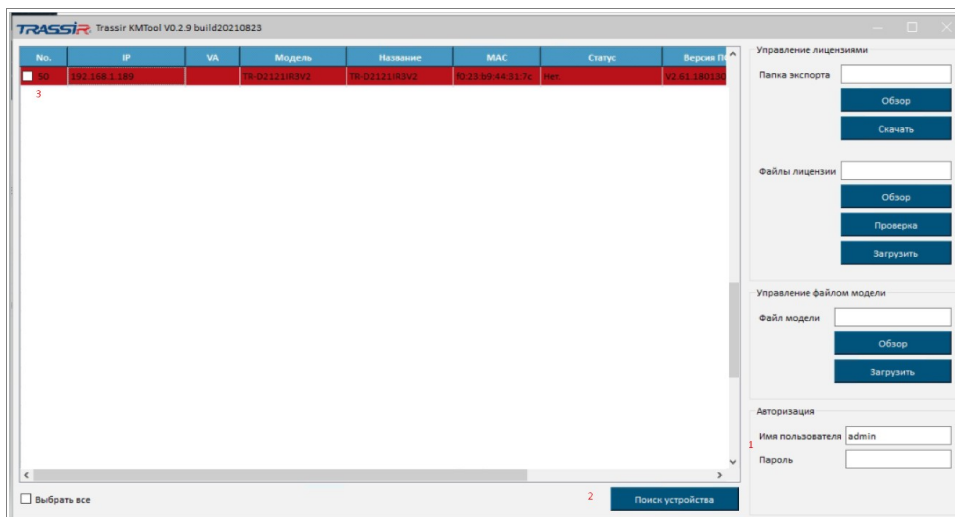

3. **KMTool** автоматически выполнит поиск устройств в локальной сети. Но можно также выполнить поиск вручную, нажав **Поиск устройства**.
4. В столбце **Статус** отображен статус устройств: деактивировано или активировано. Выберите одно или несколько устройств, которые требуется активировать, проставив соответствующие флаги.

5. Нажмите кнопку **Обзор**, чтобы указать нужную папку для сохранения файла сертификата устройства (в названии файла должен быть MAC-адрес в формате aa:bb:cc:dd:ee:ff.dat). Затем нажмите кнопку **Скачать** в блоке **Папка экспорта**, чтобы сохранить файл сертификата устройства в выбранную папку.

2й этап: Передача информации в техническую поддержку:

1. Отправьте архив папки/файл сертификата устройства вашему менеджеру.
2. В ответ придет письмо с вложенным файлом лицензии. Срок обработки заявки занимает в среднем 2-3 рабочих дня. При возникновении трудностей, или долгого отсутствия ответа обратитесь в техническую поддержку.

3й этап: Загрузка лицензии для камеры:

1. Нажмите **Обзор** в блоке **Файлы Лицензии** на вкладке **Открыть KMTool**.
2. Нажмите кнопку **Загрузить**, после чего инструмент автоматически найдет нужные файлы на устройствах и загрузит их на соответствующие камеры.
3. Убедитесь, что добавление файла лицензии прошло успешно. Нажмите кнопку **Проверка**: если файл лицензии правильный, то в столбце **Статус** будет отображаться **Активировано**. Если в столбце **Статус** по-прежнему отображается **Ошибка авторизации**, обратитесь в техническую поддержку.